

monster

Mini Stick

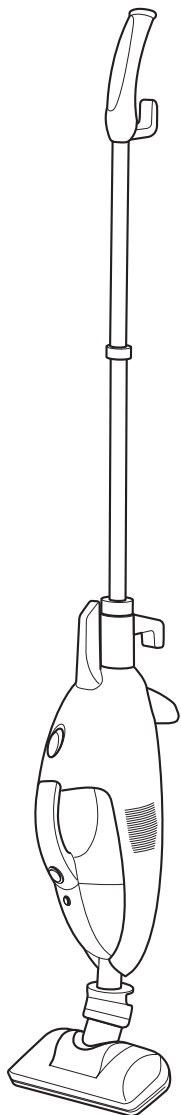

- Manuale d'istruzione
- Instruction Manual
- Gebrauchsanleitung
- Notice d'utilisation
- Manual de Instrucciones
- РУКОВОДСТВО ПО ЭКСПЛУАТАЦИИ
- Használati utasítás
- Instrukcje dotyczące
- Návod k použití
- NAVODILA ZA UPORABO

Mini Stick Monster 060



euromax

Indice	Pagina
Norme importanti per la sicurezza	4
Aspirapolvere portatile.....	5
Uso / Funzione	6
Utilizzo dell'apparecchio	6
Uso del vostro aspirapolvere Monster 060 Mini Stick	8
Sostituzione e pulizia del filtro del vano polvere.....	8
Termostato del motore.....	9
Parti di ricambio disponibili	9
Specifiche tecniche	9
Guida all'individuazione dei guasti	9
Requisiti elettrici	10
Garanzia e informazioni sull'assistenza	10
Modulo di restituzione al servizio di assistenza post-vendita tagliando di garanzia.....	10

NORME IMPORTANTI PER LA SICUREZZA

Quando si utilizza un apparecchio elettrico, è necessario osservare sempre le norme generali di sicurezza, comprese le seguenti.

LEGGERE ATTENTAMENTE TUTTE LE ISTRUZIONI PRIMA DI UTILIZZARE IL VOSTRO ASPIRA-POLVERE.

ATTENZIONE: Per ridurre il rischio di incendio, folgorazione o ferimento:

1. Non lasciare l'apparecchio acceso incustodito. Staccare sempre la spina dalla presa di corrente quando l'apparecchio non viene utilizzato.
2. Non utilizzare l'apparecchio all'aperto o su superfici bagnate per evitare il rischio di scosse elettriche.
3. Non lasciare l'apparecchio in uso senza sorveglianza ed in presenza di bambini. Non abbandonare l'apparecchio quando è in uso.
4. Non utilizzare l'apparecchio come se fosse un giocattolo. Fare molta attenzione se viene utilizzato vicino a bambini, animali o piante.
5. L'apparecchio è stato ideato per un uso esclusivamente domestico. Seguire attentamente tutte le istruzioni d'uso contenute nel presente manuale. Utilizzare solo accessori raccomandati dal costruttore.
6. Non usare l'apparecchio se il cavo o la spina di corrente sono danneggiati, oppure se l'apparecchio o altre sue parti abbiano subito dei danni o siano caduti. Per evitare il rischio di scosse elettriche non cercare di smontare o di riparare l'apparecchio, ma portarlo al rivenditore o a uno dei nostri centri di assistenza autorizzati per il controllo e/o la riparazione. Scorrette riparazioni o montaggi dell'apparecchio possono causare il rischio di scosse elettriche o recare danno alle persone quando viene utilizzato.
7. Non trascinare l'apparecchio tirandolo per il cavo, non usare il cavo come se fosse una maniglia, non schiacciare il cavo sotto le porte, né tirarlo a contatto con spigoli o angoli taglienti.
8. Non far scorrere l'apparecchio sopra il cavo. Evitare che il cavo venga a contatto con superfici riscaldate.
9. Non tirare mai il cavo per scollegare l'apparecchio dalla presa di corrente, ma staccarlo afferrando sempre la spina.
10. Non toccare la spina o l'apparecchio con le mani umide e non utilizzarlo a piedi nudi.
11. Non inserire oggetti nelle aperture. Non utilizzare l'apparecchio se le aperture sono ostruite. Tenere le aperture libere da polvere, fili, capelli, e qualunque altra cosa possa impedire all'aria di circolare liberamente.
12. Tenere lontano dalle aperture e dalle parti in movimento capelli, abiti, dita e ogni altra parte del corpo.
13. Non aspirare oggetti che bruciano o emettono fumo, come ad esempio sigarette, fiammiferi o cenere calda.
14. Spegnerne sempre l'apparecchio prima di scollegarlo dalla presa.
15. Non utilizzare l'apparecchio per raccogliere liquidi o combustibili, quali la benzina, né usarlo in luoghi dove tali sostanze possano essere presenti.
16. Non usare prolunghie o cavi elettrici con una capacità di conduzione inadeguata. Sistemare il cavo della prolunga in modo che nessuno possa tirarlo o inciamparvi.
17. Non utilizzare l'aspirapolvere portatile senza che il filtro raccogli polvere sia inserito correttamente nell'apposita sede.
18. Scollegare sempre l'apparecchio dalla presa di corrente prima di inserire o disinserire il tubo flessibile.
19. Tenere l'aspirapolvere in un luogo riparato. Riporre sempre l'apparecchio dopo l'uso per evitare che qualcuno possa inciamparvi.
20. L'uso di un voltaggio sbagliato potrebbe danneggiare il motore e ferire l'utilizzatore dell'apparecchio. La tensione corretta è indicata nella targhetta che riporta i dati elettrici.
21. In caso di guasti, l'aspirapolvere deve essere riportato al costruttore o ad un centro di assistenza autorizzato oppure al personale specializzato, al fine di evitare possibili rischi.

ASPIRAPOLVERE PORTATILE

Modello: Monster 060 Mini Stick

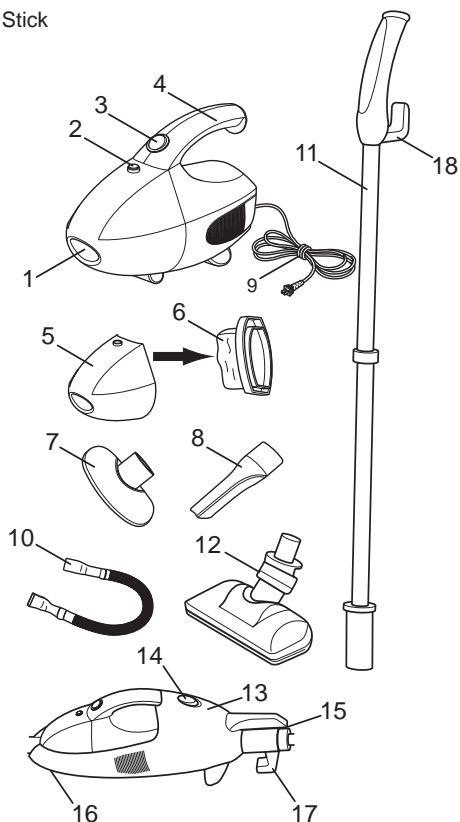

1. Bocca d'aspirazione
2. Tasto per aprire il vano di raccolta polvere
3. Pulsante d'accensione/spengimento
4. Impugnatura
5. Vano raccogli polvere (contenitore)
6. Filtro raccogli polvere
7. Spazzola
8. Bocchetta a lancia
9. Cavo di alimentazione
10. Tubo flessibile
11. Tubo telescopico
12. Spazzola per pavimento e tappeti
13. Alloggiamento corpo macchina
14. Tasto per estrarre l'apparecchio dall'alloggiamento corpo macchina
15. Tasto per estrarre il tubo telescopico
16. Tasto per estrarre le spazzole dall'alloggiamento corpo macchina
17. Avvolgicavo
18. Avvolgicavo

USO / FUNZIONE

Attenzione: Disinserire sempre l'apparecchio dalla presa di corrente prima di aprire il vano raccogli polvere (contenitore) (5).

UTILIZZO DELL APPARECCHIO

Nota: Il filtro raccogli polvere (6) deve essere sempre utilizzato quando l'aspirapolvere è in funzione.

1. Per aprire il vano raccogli polvere (contenitore) (5), premere il tasto (2) ed estrarre il vano di raccolta (5). Verificare che il filtro (6) sia all'interno, successivamente agganciare nuovamente il contenitore (5) all'aspirapolvere.

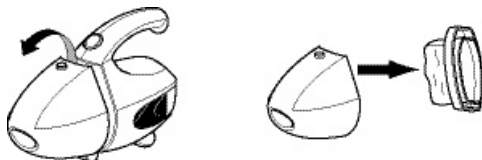

2. Per agganciare all'aspirapolvere la bocchetta per imbottiti (7), o la bocchetta a lancia (8), inserire l'accessorio nel foro d'aspirazione (1) come mostrato qui sotto.

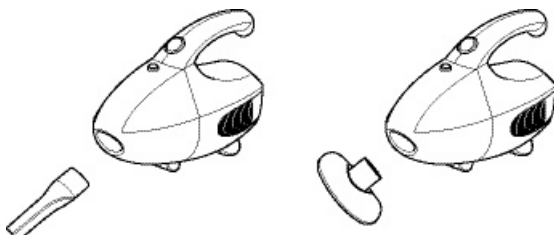

3. Per usare il flessibile (10), premere l'estremità del flessibile dentro il foro d'aspirazione (1), successivamente agganciare la spazzola desiderata (7 o 8) all'altra estremità del flessibile (10), come mostrato qui sotto.

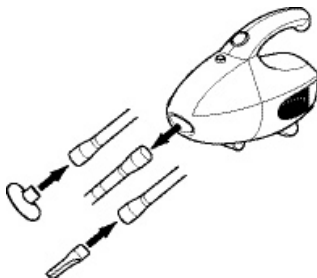

4. Inserire l'apparecchio nell'alloggiamento corpo macchina dalla parte anteriore seguendo la sequenza delle figure 1-2-3-4.

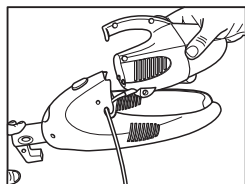

fig. 1

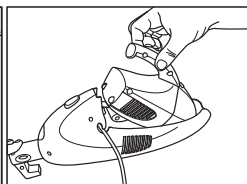

fig. 2

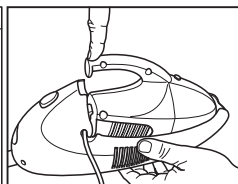

fig. 3

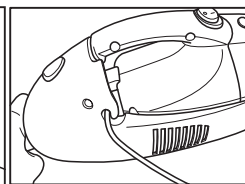
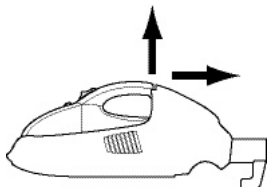
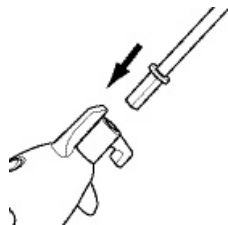

fig. 4

5. Per estrarre l'apparecchio dall'alloggiamento corpo macchina (13) procedere nel modo seguente:
- Tirare indietro il tasto (14) posto sull'alloggiamento corpo macchina (13)
 - Estrarre l'aspirapolvere dall'alloggiamento (vedi fig.sotto) .



6. Per agganciare il tubo telescopico (11) all'alloggiamento corpo macchina (13) è sufficiente inserire il tubo nell'apposito foro (vedi fig.sotto).



7. Per estrarre il tubo telescopico (11) dal corpo macchina (13) premere il tasto (15) e tirare.

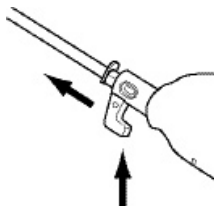

8. Per montare la turbospazzola (12) inserirla nell'apposito foro come illustrato sotto.

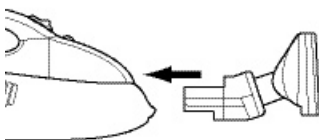

9. Per estrarre la spazzola premere il tasto (16) situato in basso all'alloggiamento (13) e tirare verso l'esterno (vedi fig.sotto).

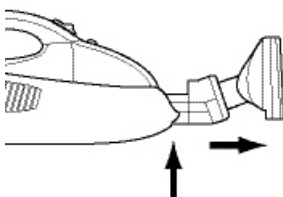

10. Il corpo macchina è dotato di appositi alloggiamenti per riporre gli accessori spazzola (7) e bocchetta a lancia (8).

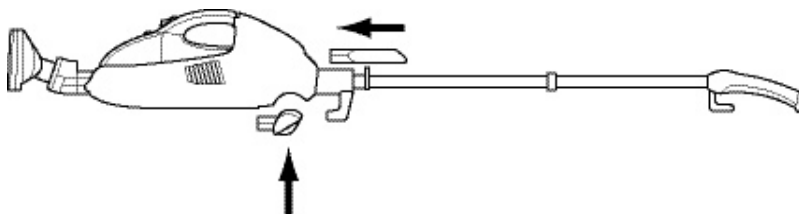

USO DEL VOSTRO ASPIRAPOLVERE MONSTER 060 MINI STICK

1. Inserire la spina alla presa di corrente.
2. Tenere in mano l'aspirapolvere afferrandolo dal tubo telescopico (11).
3. Premere l'interruttore di accensione/spengimento (3) nella posizione "I".
4. Iniziare ad aspirare.

AVVERTENZA: L'aspirapolvere è un apparecchio molto potente. Assicuratevi di tenerlo in mano saldamente, altrimenti potrebbe scivolare e causare delle ferite o rompersi.

SOSTITUZIONE E PULIZIA DEL FILTRO DEL VANO POLVERE

Attenzione: Scollegare sempre l'apparecchio dalla presa elettrica prima di aprire il vano polvere (contenitore) (5).

1. Per aprire il vano polvere (contenitore) (5), premere il tasto (2) ed estrarre il vano (5), (fig. 1).
2. Estrarre il filtro (6), (fig. 2).
3. Eliminare la polvere dal filtro del vano di raccolta (6).
4. Sciacquare il filtro (6) con acqua fredda, attendere che il filtro sia completamente asciutto prima di ricollocarlo nel vano di raccolta (contenitore) (5).
5. Ricollocare con cura il filtro (6) nel vano (contenitore) (5).
6. Agganciare il vano (contenitore) (5) all'aspirapolvere.



Fig. 1

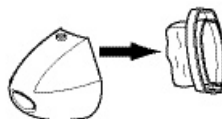

Fig. 2

NOTA: Svuotare il vano raccogli polvere e pulire il filtro dopo ogni uso per evitare danni al motore. Affinchè l'apparecchio si mantenga sempre come nuovo, pulirlo con un panno umido ed asciugarlo accuratamente.

Non usare prodotti aggressivi che potrebbero danneggiare l'apparecchio.

AVVERTENZA: La bocca d'aspirazione (1) deve essere sempre aperta e priva di occlusioni. In caso contrario il motore si potrebbe surriscaldare e subire dei danni.

TERMOSTATO DEL MOTORE

IMPORTANTE: Il motore di questo apparecchio è dotato di un termostato di sicurezza. Se per qualche ragione l'aspirapolvere dovesse surriscaldarsi, il termostato provvederà a spegnere automaticamente l'apparecchio. Nel caso in cui questa eventualità si dovesse verificare spegnere l'apparecchio posizionando il tasto accensione/spengimento (3) su O e disconnettere l'aspirapolvere dalla presa di corrente. Lasciare raffreddare l'apparecchio per alcuni minuti e riprendere con l'aspirazione.

PARTI DI RICAMBIO DISPONIBILI

Filtro permanente - 1 pezzo

SPECIFICHE TECNICHE

Alimentazione: 230V /50 Hz
Potenza motore: 450W
Lunghezza cavo: 6 mt
Accessori: Spazzola
Bocchetta a lancia
Spazzola per pavimento e tappeti
Tubo flessibile

GUIDA ALL INDIVIDUAZIONE DEI GUASTI		
PROBLEMA	PROBABILE CAUSA	POSSIBILE SOLUZIONE
L aspirapolvere non funziona	1 Il cavo di alimentazione non è ben collegato alla presa di corrente 2 Non c'è corrente alla presa al muro 3 L apparecchio ha bisogno di manutenzione	1 Collegare bene l'apparecchio alla presa di corrente 2 Controllare l'interruttore salvavita e il fusibile 3 Portare l'apparecchio in un centro autorizzato
L aspirapolvere non aspira o la potenza di aspirazione è debole	1 Il vano raccogli polvere è pieno 2 L apparecchio è intasato 3 Il filtro raccogli polvere necessita di pulizia	1 Svuotare il vano raccogli polvere 2 Spegnere l'apparecchio e disinserirlo dalla presa a muro. Rimuovere il filtro dal vano raccogli polvere e controllare che non ci siano oggetti nel condotto bocchetta di aspirazione o nel tubo flessibile. Eventualmente rimuoverli 3 Pulire o sostituire il filtro del vano polvere (vedi pag. 5)
La polvere fuoriesce dalla aspirapolvere	1 Il filtro raccogli polvere è pieno 2 Il filtro raccogli polvere non è posizionato correttamente 3 È presente un foro nel filtro raccogli polvere	1 Pulire o sostituire il filtro del vano raccogli polvere 2 Rileggere le istruzioni sull'installazione del filtro (vedi paragrafo SOSTITUZIONE E PULIZIA FILTRO) 3 Sostituire il filtro del vano raccogli polvere (vedi fig.2)
Il tubo o le spazzole non aspirano	1 Il tubo è intasato 2 Il filtro polvere è pieno	1 Togliere il tubo e/o le spazzole 2 Togliere l'oggetto che ostruisce il tubo 3 Svuotare e pulire il filtro raccogli polvere

IMPORTANTE

Requisiti elettrici:

Verificare che la tensione indicata nella targhetta dati del vostro apparecchio corrisponda alla rete di alimentazione domestica, che dovrà essere A.C. (corrente alternata).

Apparecchi forniti con una spina in dotazione:

Se la spina dell'apparecchio non si adatta alla presa di casa vostra, la spina non dovrà essere rimossa. Usare un adattatore.

Nota: Qualunque spina tolta dal cavo principale, se tagliata, deve essere distrutta poiché una spina con un cavo flessibile sbucciato è pericolosa se viene inserita in una presa sotto tensione.

GARANZIA E INFORMAZIONI SULL ASSISTENZA

La presente garanzia non copre i danni causati da normale usura, da sovraccarico, da negligenza, incidente od uso improprio. Eventuali sostituzioni, modifiche o riparazioni effettuate dall'acquirente o dall'utente invalideranno la garanzia.

La garanzia sarà valida solo se l'apparecchio è stato utilizzato conformemente alle istruzioni ed è stato collegato ad una rete elettrica conforme a quella indicata sulla base dell'apparecchio.

La garanzia sarà dichiarata nulla se il prodotto viene rivenduto. Il prodotto deve essere usato solo per scopi domestici.

MODULO DI RESTITUZIONE AL SERVIZIO ASSISTENZA POST-VENDITA – TAGLIANDO DI GARANZIA

Qualora il vostro apparecchio necessitasse di assistenza post-vendita, siete pregati di contattare il vostro rivenditore che vi informerà circa la procedura di restituzione. In alternativa, contattare la Euroflex al numero **0438/661711**.

Per godere dei vantaggi della garanzia di 2 anni, **siete pregati di conservare lo scontrino d acquisto**, assicurandovi che esso indichi chiaramente la data d acquisto, oppure chiedete al vostro rivenditore di timbrare il presente tagliando di garanzia specificando la data d acquisto. Siete pregati di conservarlo in caso di reclami futuri. La prova d acquisto sarà necessaria per godere dell assistenza gratuita entro il periodo di garanzia

Important safeguards	12
Hand vacuum cleaner	13
Use/assembly	14
Use of the appliance.....	14
How to operate your monster 060 mini stick	16
Changing & cleaning the dust cup filter.....	16
Motor thermostat	17
Available spare parts	17
Technical specifications	17
Troubleshooting guide	18
Electrical requirements	18
Guarantee and service information	
After sales service returns form – guarantee slip	18

IMPORTANT SAFEGUARDS

When using an electrical appliance, basic safety precautions should always be observed, including the following.

PLEASE CAREFULLY READ ALL INSTRUCTIONS BEFORE USING YOUR VACUUM CLEANER.

WARNING: To reduce the risk of fire, electrical shock, or injury:

1. Do not leave the appliance unattended while connected . Unplug from outlet when not in use.
2. Do not use outdoors or on wet surfaces to avoid the risk of electrical shock.
3. Do not leave the appliance unattended in presence of children. Do not leave the appliance unattended when it is operating.
4. Do not allow to be used as a toy. Close attention is necessary when used by or near children, pets or plants.
5. The appliance must be used only for domestic purposes. Carefully follow all instructions contained in this manual. Use only manufacturer s recommended attachments.
6. Do not use with damaged cord or plug. Do not use hand vacuum or parts of it if they have been damaged or dropped. To avoid the risk of electrical shocks, do not disassemble or attempt to repair the appliance, but return it to your retailer or to one of our authorized service centers for examination and/or repair. Incorrect repair or re-assembly of the appliance may cause the risk of electrical shock or injury to people when it is used.
7. Do not pull or carry by cord, use cord as a handle, close a door on cord, or pull cord around sharp edges or corners.
8. Do not run appliance over cord. Keep cord away from heated surfaces.
9. Do not unplug by pulling on cord. To unplug, grasp the plug, not the cord.
10. Do not handle plug or appliance with wet hands and do not use it without shoes.
11. Do not put any object into openings. Do not use with any opening blocked. Keep free of dust, lint, hair, and anything else that may reduce air flow.
12. Keep hair, loose clothing, fingers, and all parts of body away from openings and moving parts.
13. Do not pick up anything that is burning or smoking, such as cigarettes, matches or hot ashes.
14. Turn off the appliance before unplugging from the mains socket.
15. Do not use to pick up flammable or combustible liquids, such as gasoline, or use in areas where they may be present.
16. Do not use extension cords or cables having an improper voltage. Care should be taken to arrange the cord so that it cannot be pulled or tripped over.
17. Do not use the hand vacuum cleaner without dust cup filter in place.
18. Always unplug this appliance before connecting or disconnecting hand vacuum hose.
19. Store the hand vacuum indoors. Put the hand vacuum away after use to prevent tripping accidents.
20. Using improper voltage may result in damage to the motor and possible injury to the user. Correct voltage is listed on the rating label.
21. If the cleaner is damaged, it must be repaired by the manufacturer or an authorized service center or a similarly qualified person, in order to avoid possible hazards.

Hand Vacuum Cleaner

Model: Monster 060 Mini Stick

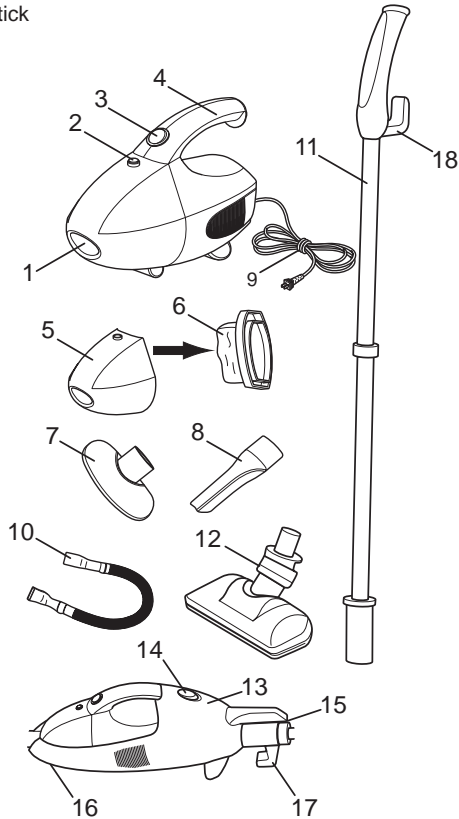

1. Suction Hole
2. Push to Open Dust Cup
3. ON/OFF Power switch
4. Handle
5. Dust Cup (Container)
6. Dust Cup Filter
7. Upholstery nozzle
8. Crevice Nozzle
9. Power cord
10. Flexible hose
11. Stick
12. Brush for floor and carpets
13. Body case
14. Push to pull out the appliance from the body case
15. Push to pull out the stick from the body case
16. Push to pull out the brushes from the body case
17. Cord rewind
18. Cord rewind

USE/ASSEMBLY

USE OF THE APPLIANCE

Note: Dust cup filter (6) must always be used when operating the hand vacuum.

1. To open the dust cup (container) (5), push button (2) and pull out the dust cup (5). Verify that the dust cup filter (6) is inside, then attach the dust cup (container) (5) to the hand vacuum.

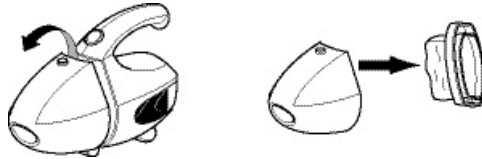

2. To attach the upholstery nozzle (7) or the crevice nozzle (8) to the vacuum cleaner, push brush into the suction hole (1), as shown below.

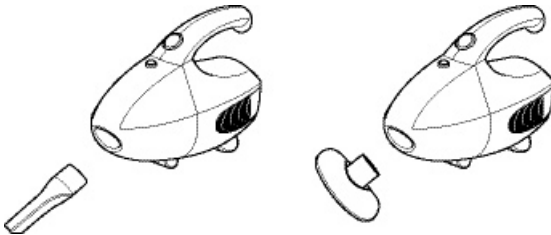

3. To use the flexible hose (10), push the end of the hose into the suction hole (1), then attach the desired brush (7 or 8) to the other end of the flexible hose, as shown below.

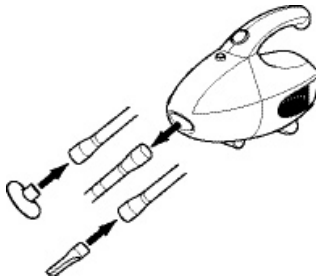

4. Insert the appliance in the body case lodgement from the front following the sequence shown in pictures 1-2-3-4.

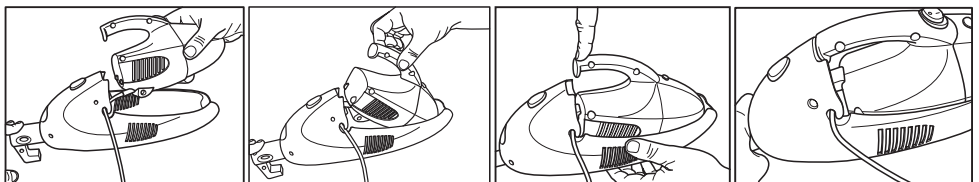

fig. 1

fig. 2

fig. 3

fig. 4

5. It is also possible to pull out the appliance from the body case (13)
- a. Pull the button (14) on the body case (13) to the back position
 - b. Pull the vacuum cleaner out of the body case (see fig. below).

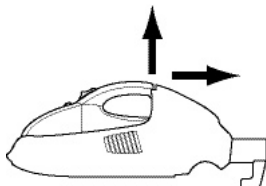

6. Assemble the stick (11) into the body case (13) by inserting the stick in the hole (see fig. below).

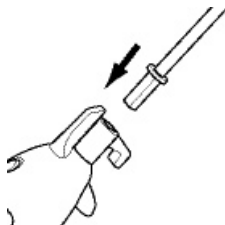

7. To pull out the stick (11) from the body case (13), press button (15) and pull.

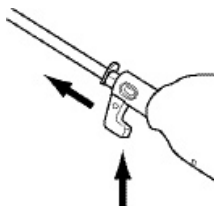

8. Assemble the turbo brush (12) by inserting it in the hole, as shown below.

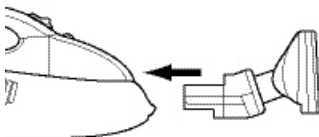

9. To pull out the brush, press button (16) at the bottom of the body case (13) and pull outside (see fig. below).

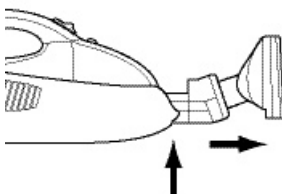

10. The body case has special housings for its accessories, such as the brush (7) and the crevice nozzle (8).

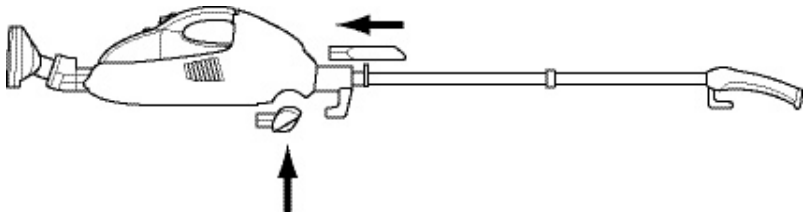

HOW TO OPERATE YOUR MONSTER 060 MINI STICK

1. Plug unit firmly into outlet.
2. Hold the hand vacuum firmly with your hand on the stick (11).
3. Push the Power Switch (3) to "⊖" position.
4. Start vacuuming.

CAUTION: The Hand Vacuum is a very powerful unit. Make sure that you hold it firmly, otherwise it can slip out of your hand and get damaged or cause injury.

CHANGING & CLEANING THE DUST CUP FILTER

WARNING: Always unplug from electrical outlet before opening the dust cup (container) (5).

1. To open the dust cup (container) (5), push button (2) and pull out the dust cup (5), (see fig. 1).
2. Pull out the Dust Cup Filter (6), (fig. 2).
3. Empty the dust from the Dust Cup Filter (6).
4. Rinse the Dust Cup Filter (6) in cold water, and then wait until it dries up before replacing it into the Dust Cup (container) (5).
5. Place the Dust Cup Filter (6) carefully into the Dust Cup (container) (5).
6. Attach the Dust Cup (container) (5) to the Hand Vacuum.



Fig.1

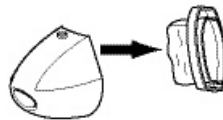

Fig. 2

Empty the dust cup and clean the filter after each use to avoid motor damages.
For the best maintenance of your appliance, clean it with a damp cloth and dry it carefully.
Do not use aggressive detergents that might damage the appliance.

CAUTION: The suction hole (1) must be open, free of any obstructions at all times. Otherwise, the motor will overheat and could get damaged.

MOTOR THERMOSTAT

IMPORTANT: The motor of this appliance is equipped with a safety thermostat. Should the hand vacuum overheat, the thermostat will automatically shut off the motor. If this occur, switch off the appliance by turning the Power Switch (3) to O position and unplug the appliance. Wait for the appliance to cool down for some minutes and then restart vacuuming.

AVAILABEL SPARE PARTS

Permanent filter - 1 piece

TECHNICAL SPECIFICATIONS

Voltage: 230V /50 Hz
Motor power: 450W
Cable length: 6 mt
Attachments: Brush
Crevice nozzle
Brush for floor and carpets
Flexible hose

TROUBLESHOOTING GUIDE		
PROBLEM	POSSIBLE REASON	POSSIBLE SOLUTION
Hand vacuum will not operate	1 Power cord not firmly plugged into outlet. 2 No power in wall outlet. 3 Appliance needs maintenance	1 Plug unit firmly into outlet. 2 Check fuse or breaker. 3 Take it to an authorized service center.
Hand vacuum will not pick-up or suction power is weak	1 Dust cup is full. 2 Unit clogged. 3 Dust cup filter needs cleaning.	1 Empty dust cup filter. 2 Turn unit off and unplug from wall outlet. Remove dust cup filter and check for object(s) in air duct or hose. If so, remove them. 3 Clean or replace dust cup filter. (see pag. 5).
Dust escaping fromhand vacuum	1 Dust cup filter is full. 2 Dust cup filter is not correctly installed. 3 Puncture / hole in dust cup filter.	1 Clean or replace dust cup filter. 2 Review dust cup filter instructions. (see par. CHANGING & CLEANING THE DUST CUP FILTER). 3 Replace dust cup filter (see fig. 2).
Hose or brushes will not pick up	1 Hose clogged. 2 Dust cup filter is full.	1 Remove hose and/or brushes. 2 Remove obstruction from hose. 3 Empty and clean dust cup filter.

IMPORTANT

Electrical Requirements:

Please ensure that the voltage shown on the rating plate of your appliance corresponds with your household electricity supply which must be A.C. (alternating current).

Appliances supplied with a fitted plug:

If the electrical sockets in your home are not suitable for the plug fitted to this appliance, the plug should not be removed. Use an adapter.

Note: Any plug removed from the mains lead, if severed, must be destroyed as a plug with a bared flexible cord is hazardous if engaged into a live socket outlet.

GUARANTEE AND SERVICE INFORMATION

This guarantee does not cover normal wear and tear, damage caused by overloading, negligence, accident or improper use. Any change or modification made by the purchaser or user to the appliance will invalidate the guarantee, as would any attempted repair.

The guarantee applies only when the appliance has been operated in accordance with the instructions and connected to an electricity supply which matches that shown on the base of the appliance.

The guarantee will be rendered invalid if the product is resold. The product must be used solely for domestic purposes.

AFTER SALES SERVICE RETURNS FORM - GUARANTEE SLIP

In order to enjoy the benefits of the two-year guarantee, **please retain your proof of purchase**, ensuring that it shows the date of purchase, or ask your retailer to stamp this guarantee slip with the date of purchase. Please retain in your possession in case of future claims. Proof of purchase will be required to qualify for free service within the guarantee period.

Inhaltsangabe	Seite
Sicherheitsvorschriften	20
Handstaubsauger	21
Benutzung / Funktion	22
Benutzung des Handstaubsaugers Monster 060 Mini Stick	22
Wechsel und Reinigen des Filters	24
Motorschutzthermostat	24
Ersatzteile versugbar.....	25
Technische Daten	25
Fehlerbehebung	25
Elektrische Erfordernisse	26
Garantie und Kundendienste-Informationen	26
Rückgabekarte – Kundendienste - Garantiekarte	26

SICHERHEITSVORSCHRIFTEN

Wenn Sie ein elektrisches Gerät benutzen, sollten Sie stets die folgenden grundlegenden Vorsichtsmaßnahmen beachten.

LESEN SIE SÄMTLICHE ANWEISUNGEN, BEVOR SIE IHREN HAND-STAUBSAUGER BENUTZEN.

ACHTUNG: Zur Verringerung der Gefahren von Feuer, elektrischem Schlag oder Verletzung:

1. Lassen Sie das Gerät nicht allein, wenn es an das Stromnetz angeschlossen ist. Trennen Sie es vom Stromnetz, wenn es nicht in Gebrauch ist.
2. Verwenden Sie das Gerät nicht im Freien oder auf einem feuchten Untergrund.
3. Lassen Sie das Gerät nicht allein in der Nähe von Kindern, wenn es an das Stromnetz angeschlossen ist. Lassen Sie das Gerät nicht allein, wenn es in Gebrauch ist.
4. Lassen Sie nicht zu, dass es als Spielzeug benutzt wird. Seien Sie besonders achtsam, wenn es von Kindern oder in deren Nähe (oder in der Nähe von Pflanzen oder Tieren) verwendet wird.
5. Das Gerät ist nur für die Nutzung im privaten Bereich ausgelegt. Benutzen Sie das Gerät nur wie in dieser Anleitung beschrieben. Verwenden Sie nur die vom Hersteller empfohlenen Aufsätze.
6. Verwenden Sie das Gerät nicht mit defektem Kabel oder Stecker. Verwenden Sie den Handstaubsauger nicht, wenn er heruntergefallen oder beschädigt ist. Zur Verringerung der Gefahren von elektrischem Schlag, versuchen Sie nicht das Gerät abzumontieren oder zu reparieren, sondern schicken Sie es zur Überprüfung und/oder Reparatur an den Verkäufer oder an einen unserer Kundenservice zurück. Bei unsachgemäßer Reparatur oder Montage am Gerät können dem Benutzer elektrischer Schlag- oder Verletzungsgefahr drohen.
7. Ziehen oder treten Sie das Gerät niemals am Kabel, verwenden Sie das Kabel nicht als Griff, schließen Sie keine Tür, wenn das Kabel dazwischen liegt, und ziehen Sie das Kabel nicht an scharfen Kanten oder Ecken entlang.
8. Fahren Sie nicht mit dem Gerät über das Kabel. Halten Sie das Kabel fern von heißen Flächen.
9. Trennen Sie das Gerät nicht vom Stromnetz, indem Sie am Kabel ziehen, sondern greifen Sie dazu den Stecker.
10. Verwenden Sie den Stecker oder das Gerät niemals mit nassen Händen oder bloßen Füßen.
11. Stecken Sie keine Gegenstände in die Öffnungen. Verwenden Sie das Gerät nicht, wenn Öffnungen verstopft sind, halten Sie die Öffnungen frei von Staub, Schnipseln und Haaren und allem, was den Luftstrom vermindern könnte.
12. Halten Sie Ihre Haare, lose Kleidung, Ihre Finger und andere Körperteile von den Öffnungen und den beweglichen Teilen des Geräts entfernt.
13. Saugen Sie nichts Brennendes oder Rauchendes auf, wie z.B. Zigaretten, Streichhölzer oder heiße Asche.
14. Schalten Sie die Regelung ab, bevor Sie das Gerät vom Stromnetz trennen.
15. Verwenden Sie das Gerät nicht zum Aufsaugen brennbarer Flüssigkeiten, wie z.B. Benzin, und verwenden Sie es nicht in der Nähe solcher Flüssigkeiten.
16. Verwenden Sie nur mit 15 Ampère abgesicherte, den Feuerversicherungsvorschriften entsprechende Verlängerungskabel. Kabel mit niedrigerer Absicherung können sich überhitzen. Achten Sie darauf, dass das Verlängerungskabel so liegt, dass nicht daran gezerrt werden und niemand darüber stolpern kann.
17. Verwenden Sie den Handstaubsauger nicht ohne eingesetzten Dauerfilter.
18. Trennen Sie das Gerät stets vom Stromnetz, bevor Sie den Saugschlauch anschließen oder abnehmen.
19. Bewahren Sie das Gerät im Haus auf. Um Unfälle durch Stolpern zu vermeiden, legen Sie den Handstaubsauger nach Gebrauch beiseite.
20. Bei falscher Stromspannung kann der Motor beschädigt werden, und für den Benutzer droht Verletzungsgefahr. Die korrekte Spannung ist auf dem Typenschild angegeben.
21. Zur Verringerung möglicher Gefahren, dürfen Reparaturen am Gerät nur durch den Hersteller, den Kundenservice oder einen Facharbeiter durchgeführt werden.

HAND-STAUBSAUGER

Modell: Monster 060 Mini Stick

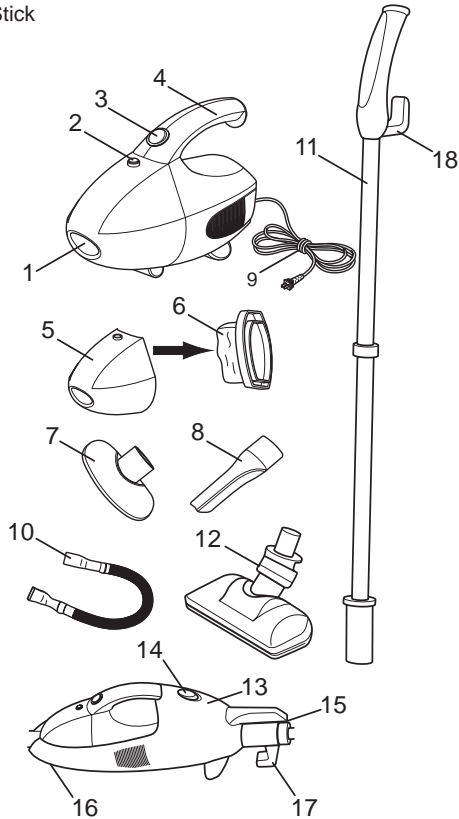

1. Saugöffnung
2. Freigabeknopf für den Staubbehälter
3. EIN-/AUS-Schalter
4. Handgriff
5. Staubbehälter
6. Staubfilter
7. Bodendüse
8. Fugendüse
9. Kabel
10. Saugschlauch
11. Teleskoprohr
12. Boden und teppich bürste
13. Gehäusebehälter
14. Freigabeknopf für den Gehäusebehälter
15. Freigabeknopf für den Teleskoprohr
16. Freigabeknopf für die Bürste
17. Kabelhalterung
18. Kabelhalterung

BEDIENUNG / FUNKTION

Achtung: Ziehen Sie immer den Netzstecker, bevor Sie den Staubbehälter öffnen (5).

BEDIENUNG DES HANDSTAUBSAUGERS

Anmerkung: Der Staubfilter (6) muss beim Verwenden des Staubsaugers eingesetzt sein.

1. Zum Öffnen des Staubbehälters (5), drücken Sie die Taste (2) und nehmen Sie den Staubbehälter (5).
Stellen Sie sicher, dass der Staubfilter (6) eingesetzt ist, dann setzen Sie den Staubbehälter (5) wieder auf den Handstaubsauger.

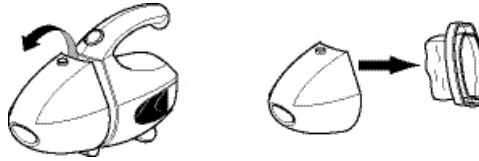

2. Zum Aufsetzen der Bodendüse (7), oder der Fugendüse (8) auf den Handstaubsauger schieben Sie die Boden- oder die Fugendüse in die Saugöffnung (1) wie unten dargestellt.

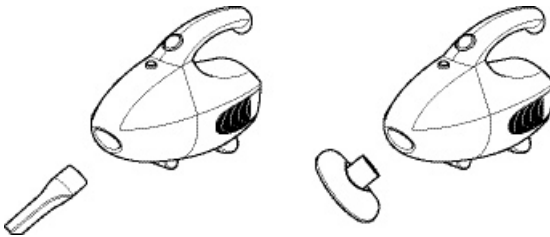

3. Wenn Sie den Saugschlauch (10), verwenden möchten, stecken Sie das Ende des Schlauchs in die Saugöffnung (1), Befestigen Sie dann die gewünschte Bürste (7 oder 8) wie unten gezeigt, am anderen Ende des Saugschlauches (10).

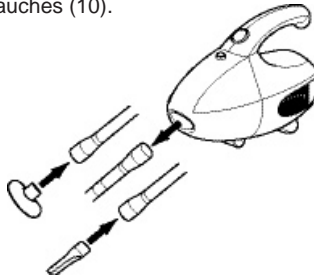

4. Legen Sie das Gerät in den Maschinenkörper von vorne. Folgen Sie den Vorgang an Bilder 1-2-3-4.

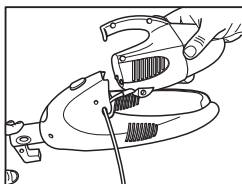

fig. 1

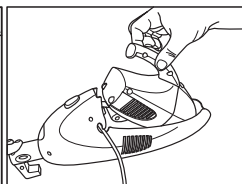

fig. 2

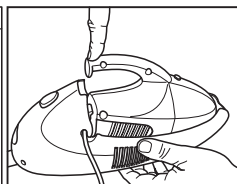

fig. 3

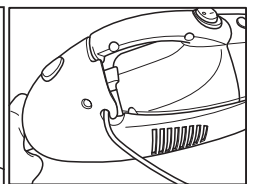
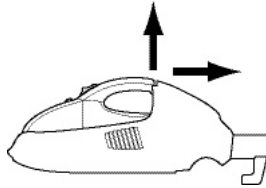
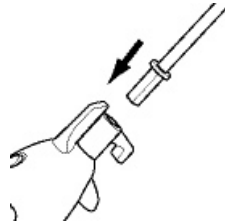

fig. 4

5. Das Hauptgerät kann aus dem Gehäusebehälter herausgezogen werden. (13)
a. Drücken Sie den Knopf (14) auf dem Gehäusebehälter (13).
b. Ziehen Sie das Hauptgerät heraus (siehe untere Abb.).



6. Um das Teleskoprohr (11) in den Gehäusebehälter (13) einzusetzen, schieben Sie den Metallgriff in die Öffnung (siehe untere Abb.).



7. Um den Metallgriff (11) aus dem Gehäusebehälter (13) herauszuziehen, drücken Sie den Knopf (15) und ziehen.

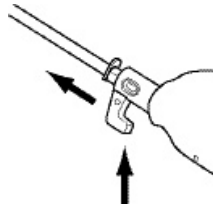

8. Um die Turbobürste (12) zu befestigen, schieben Sie sie in die Öffnung, wie unten gezeigt.

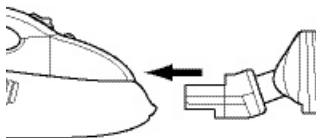

9. Um die Turbobürste herauszuziehen, drücken Sie den Knopf (16) nach unten (13) und ziehen Sie nach außen hin (siehe untere Abb.).

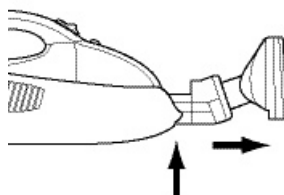

10. Der Gehäusebehälter ist ausgestattet mit Behältern für die Zubehörteile Bodendüse (7) und Fugendüse (8).

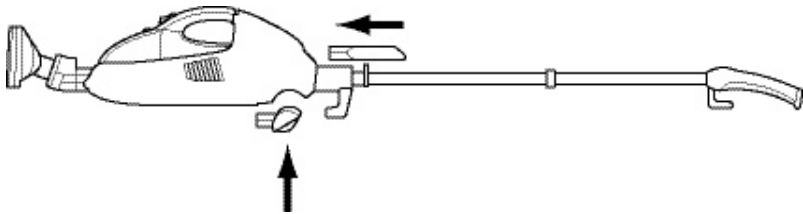

INBETRIEBNAHME DES HAND-STAUBSAUGERS MONSTER 060 MINI STICK

1. Stecken Sie den Stecker in die Steckdose.
2. Halten Sie den Handstaubsauger mit der Hand am Teleskoprohr (11) fest.
3. Schieben Sie den EIN/AUS-Schalter (3) in die "EIN" Stellung.
4. Beginnen Sie zu saugen.

ACHTUNG: Der Handstaubsauger ist ein Gerät, in dem viel Kraft steckt. Halten Sie ihn gut fest, sonst kann er aus der Hand rutschen und Verletzungen verursachen.

WECHSEL UND REINIGEN DES FILTERS

Achtung: Ziehen Sie immer zuerst den Netzstecker, bevor Sie den Staubbehälter öffnen (5).

1. Um den Staubbehälter (5), zu öffnen, drücken sie den Freigabeknopf (2) und ziehen Sie den Staubbehälter (5) ab (siehe Abb. 1).
2. Ziehen Sie den Staubfilter (6) heraus (siehe Abb. 2).
3. Leeren Sie den Staubfilter (6).
4. Spülen Sie den Staubfilter (6) mit kaltem Wasser aus. Warten Sie dann, bis er trocken ist, bevor sie ihn wieder in den Staubbehälter (5) einsetzen.
5. Setzen Sie den Staubfilter (6) sorgfältig wieder in den Staubbehälter (5) ein.
6. Setzen Sie den Staubbehälter (5) wieder auf den Handstaubsauger auf.



Fig. 1

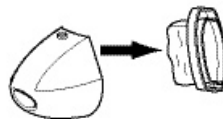

Fig. 2

ANMERKUNG: Leeren sie den Staubbehälter und reinigen Sie den Staubfilter nach jedem Gebrauch, da Sie sonst einen Motorschaden riskieren.

Damit der Staubsauger weiterhin wie neu aussieht, kann er mit einem feuchten Tuch und einer milden Seifenlösung abgewischt werden. Danach sollte man ihn gründlich trocknen lassen. Verwenden Sie niemals chemische Reinigungsmittel, da diese den Staubsauger beschädigen können.

ACHTUNG: Die Ansaugöffnung (1) muss jederzeit offen sein und von jeglicher Verstopfung freigehalten werden. Andernfalls kann der Motor überhitzt und dadurch beschädigt werden.

MOTORSCHUTZTHERMOSTAT

WICHTIG: Der Motor ist mit einem Motorschutzthermostat ausgestattet. Falls der Staubsauger aus irgendeinem Grund überhitzt werden sollte, schaltet das Thermostat das Gerät automatisch ab. Falls dies eintreten sollte, schalten Sie das Gerät ab, und trennen Sie es vom Stromnetz. Lassen Sie das Gerät abkühlen. Dann können Sie den Stecker wieder in die Steckdose stecken, das Gerät einschalten und mit dem Saugen fortfahren.

ERSATZTEILE VERSUGBAR

Dauerfilter - 1 Stück

TECHNISCHE DATEN

Stromspannung: 230V /50 Hz
Motorleistung: 450W
Kabellänge: 6 m
Zubehör: Bodendüse
Fugendüse
Boden und teppich bürste
Saugschlauch

FEHLERBEHEBUNG		
PROBLEM	MÖGLICHE URSACHE	MÖGLICHE BEHEBUNG
Handstaubsauger läuft nicht	1 Der Stecker ist nicht richtig in die Steckdose eingesteckt. 2 Die Steckdose hat keinen Strom. 3 Das Gerät muss gewartet werden.	1 Stecken Sie den Stecker fest ein. 2 Überprüfen Sie die Sicherung bzw. den Überlastschalter. Ersetzen Sie die Sicherung bzw. stellen Sie den Schalter wieder ein. 3 Schicken Sie das Gerät an einen unserer Kundenservice.
Handstaubsauger saugt nicht, saugkraft ist zu niedrig	1 Der Staubbehälter ist voll. 2 Das Gerät ist verstopft. 3 Der Staubfilter muss gereinigt werden.	1 Leeren Sie den Staubbehälter. 2 Schalten Sie das Gerät aus, und trennen Sie es vom Stromnetz. Nehmen Sie den Dauerfilter ab, und sehen Sie nach, ob sich irgendwelche Gegenstände im Luftkanal befinden, und entfernen Sie diese. 3 Säubern oder wechseln Sie den Staubfilter. (siehe Seite 5).
Staub fällt aus dem handstaubsauger heraus	1 Der Staubfilter ist voll. 2 Der Staubfilter ist nicht korrekt eingesetzt. 3 Im Staubfilter ist ein Riss/Loch.	1 Leeren Sie den Staubfilter 2 Lesen Sie die Anleitung zum Einsetzen des Staubfilters. (siehe Abschn. WECHSEL UND REINIGEN DES FILTERS). 3 Tauschen Sie den Staubfilter aus (siehe Abb. 2).
Der schlauch bzw. die düsen des handstaubsaugers nehmen keinen staub auf	1 Der Schlauch ist verstopft. 2 Der Staubfilter ist voll.	1 Nehmen Sie den Schlauch bzw. die Düsen ab. 2 Entfernen Sie die Verstopfung aus dem Schlauch oder den Düsen. 3 Leeren Sie den Staubfilter.

WICHTIG

Elektrische Erfordernisse:

Überprüfen Sie, dass die Spannung auf dem Typenschild Ihres Gerätes Ihrer Hausspannung entspricht (Wechselstrom).

Mit einem Stecker ausgestattete Geräte:

Wenn der Stecker des Gerätes nicht in Ihre Steckdose passt, entfernen Sie nicht den Stecker. Verwenden Sie einen Adapter.

Anmerkung: Wenn der Stecker aus dem Kabel geschnitten ist, muss er zerstört werden. Ein Stecker mit einem geschältem Kabel ist gefährlich, wenn er in eine Steckdose gesteckt wird.

GARANTIE UND KUNDENDIENST-INFORMATIONEN

Von der Garantie sind ausgenommen Schäden, die auf unsachgemäßen Gebrauch (Betrieb mit falscher

Stromart/-spannung, Anschluss an ungeeignete Stromquellen, Bruch) zurückzuführen sind. Der Garantieanspruch erlischt bei Eingriffen durch den Käufer und durch Dritte.

Wurde das Gerät während dieser Garantiezeit zweckentfremdet oder falsch bzw. unvorschriftsmäßig bedient, kann keine Haftung für eventuelle Schäden übernommen werden und der Garantieanspruch erlischt. Die korrekte Spannung ist auf dem Typenschild angegeben. Das Gerät ist nur für die Nutzung im privaten Bereich ausgelegt.

RÜCKGABEKARTE- KUNDENDIENSTE –GARANTIEKARTE

Sollten Sie sich an den Kundendienst wenden müssen, informieren Sie sich bitte vorher bei Ihrem Verkäufer bezüglich der Vorgehensweise zur Rückgabe.

Für den Garantiefall bitten wir Sie unbedingt den Kassenzettel sorgfältig aufzubewahren. Vergewissern Sie sich, dass der Kassenzettel den Tag des Kaufes zeigt, oder bitten Sie Ihren Verkäufer, die Garantiekarte abzustempeln und den Tag des Kaufes anzuführen. Bitte bewahren Sie sie sorgfältig auf. Der Kaufbeleg ist notwendig für den kostenlosen Service innerhalb der Garantiezeit.

Index	Page
Importantes normes de sécurité	28
Aspirateur portable	29
Emploi / Fonctionnement.....	30
Utilisation de l'appareil	30
Emploi de votre aspirateur Monster 060 Mini Stick	32
Remplacement et nettoyage du filtre du compartiment à poussière ..	32
Thermostat du moteur	33
Pièces de rechange disponibles.....	33
Spécifications techniques.....	33
Guide pour la détection des pannes.....	33
Conditions techniques requises	34
Garantie et renseignements sur le service après-vente	34
Formulaire de retour au service après-vente coupon de garantie.....	34

IMPORTANTES NORMES DE SECURITE

lQuand on emploie un appareil électrique, il faut toujours respecter les normes générales de sécurité, y compris les suivantes.

LIRE ATTENTIVEMENT TOUTES LES INSTRUCTIONS AVANT D UTILISER VOTRE ASPIRATEUR.

ATTENTION: Pour réduire le risque d incendie, de foudroiement ou de blessure :

1. Ne pas laisser l appareil en marche sans surveillance. Toujours débrancher la fiche de la prise de courant quand l appareil n est pas en marche.
2. Ne pas utiliser l appareil en plein air ou sur des surfaces mouillées pour éviter le risque de décharges électriques.
3. Ne pas laisser l appareil en marche sans surveillance et en présence d enfants. Ne pas quitter l appareil quand il est en marche.
4. Ne pas utiliser l appareil comme s il était un jouet. Faire très attention s il est utilisé près d enfants, d animaux ou de plantes.
5. L appareil a été conçu exclusivement pour un usage domestique. Suivre attentivement toutes les instructions pour l emploi contenues dans le présent manuel. Utiliser uniquement des accessoires recommandés par le fabricant.
6. Ne pas employer l appareil si le câble ou la fiche de courant sont abîmés, ou bien si l appareil ou quelques-unes de ses parties ont subi des dégâts ou s ils sont tombés. Pour éviter le risque de décharges électriques ne pas essayer de démonter ou de réparer l appareil, mais le porter chez le revendeur ou chez un de nos centres de service après-vente agréés pour le contrôler et/ou le réparer. De mauvaises réparations ou montages erronés de l appareil peuvent entraîner le risque de décharges électriques ou causer des dégâts aux personnes pendant son emploi.
7. Ne pas traîner l appareil en le tirant par le câble, ne pas employer le câble comme s il était une poignée, ne pas écraser le câble sous les portes, ni le faire entrer en contact avec des arêtes ou d angles coupants.
8. Ne pas faire passer l appareil sur le câble. Eviter que le câble entre en contact avec des surfaces réchauffées.
9. Ne jamais tirer le câble pour débrancher l appareil de la prise de courant, mais toujours l enlever en saisissant la fiche.
10. Ne pas toucher la fiche ou l appareil avec les mains mouillées et ne pas l utiliser pieds nus.
11. Ne pas insérer d objets dans les orifices. Ne pas utiliser l appareil si les orifices sont bouchés. Garder les orifices libres de poussière, fils, cheveux et tout autre objet qui puisse empêcher l air de circuler librement.
12. Tenir vêtements, cheveux, doigts et toute autre partie du corps éloignés des orifices et des parties en mouvement.
13. Ne pas aspirer d objets qui brûlent ou qui dégagent de la fumée, comme par exemple des cigarettes, des allumettes ou de la cendre chaude.
14. Toujours arrêter l appareil avant de le débrancher de la prise.
15. Ne pas utiliser l appareil pour ramasser des liquides ou des combustibles, tels que l essence, ni l employer dans des endroits où de telles substances puissent être présentes.
16. Ne pas employer de rallonges ou de câbles électriques ayant une capacité de conduction inadaptée. Placer le câble de la rallonge de sorte que personne ne puisse le tirer ou y trébucher.
17. Ne pas utiliser l aspirateur portable si le filtre à poussière n est pas correctement inséré dans son logement.
18. Toujours débrancher l appareil de la prise de courant avant de raccorder le tuyau flexible ou de l enlever.
19. Tenir l aspirateur dans un endroit abrité. Toujours ranger l appareil après l emploi pour éviter que quelqu un puisse y trébucher.
20. L emploi d un voltage incorrect pourrait abîmer le moteur et blesser l utilisateur de l appareil. La tension correcte est mentionnée dans la plaque qui indique les données électriques.
21. En cas de pannes, l aspirateur doit être réparé par le fabricant ou un centre de service après-vente

ASPIRATEUR PORTABLE

Modèle: Monster 060 Mini Stick

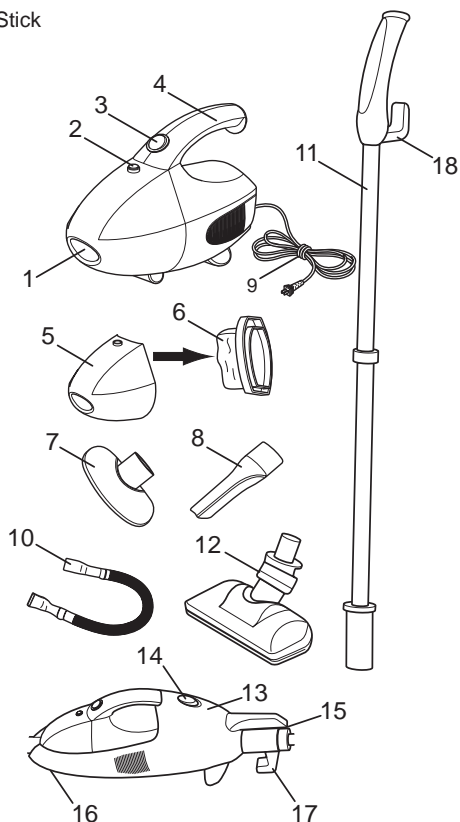

1. Bouche d'aspiration
2. Bouton pour ouvrir le compartiment à poussière
3. Bouton de marche/arrêt
4. Poignée
5. Compartiment à poussière (conteneur)
6. Filtre à poussière
7. Brosse
8. Suceur plat
9. Câble d'alimentation
10. Tuyau flexible
11. Tube télescopique
12. Brosse plancher et tapis
13. Logement du boîtier
14. Bouton pour sortir l'appareil du logement du boîtier
15. Bouton pour sortir le tube télescopique
16. Bouton pour sortir les brosses du logement du boîtier du logement du boîtier
17. Enrouleur de câble
18. Enrouleur de câble

EMPLOI / FONCTIONNEMENT

Attention: Toujours débrancher l'appareil de la prise de courant avant d'ouvrir le compartiment à poussière (conteneur) (5).

UTILISATION DE L'APPAREIL

Note: Le filtre à poussière (6) doit toujours être utilisé quand l'aspirateur est en marche.

1. Pour ouvrir le compartiment à poussière (conteneur) (5), presser le bouton (2) et sortir le compartiment à poussière (5).

Vérifier que le filtre (6) se trouve à l'intérieur, ensuite accrocher de nouveau le conteneur (5) à l'aspirateur.

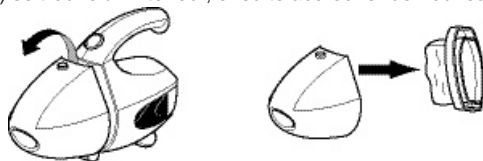

2. Pour accrocher à l'aspirateur le suceur pour matelas (7), ou le suceur plat (8), insérer l'accessoire dans le trou d'aspiration (1) comme montré ci-dessous.

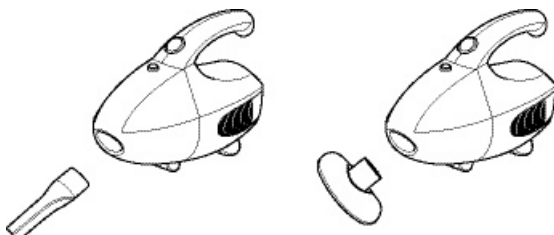

3. Pour utiliser le flexible (10), enfoncer le bout du flexible dans le trou d'aspiration (1), ensuite accrocher la brosse souhaitée (7 ou 8) à l'autre bout du flexible (10), comme montré ci-dessous.

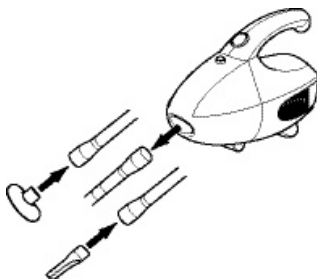

4. Insérer l'appareil dans le logement du corps de la machine de l'avant suivant la séquence des fig. 1-2-3-4.

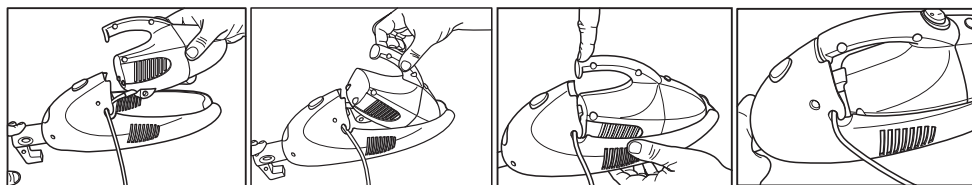

fig. 1

fig. 2

fig. 3

fig. 4

5. L'appareil peut même être sorti du logement du boîtier (13)
a. Reculer le bouton (14) placé sur le logement du boîtier (13)
b. Sortir l'aspirateur du logement (voir fig. ci-dessous) .

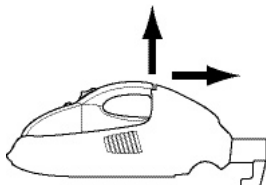

6. Pour accrocher le tube télescopique (11) au logement du boîtier (13) il suffit d'insérer le tube dans son trou (voir fig. ci-dessous).

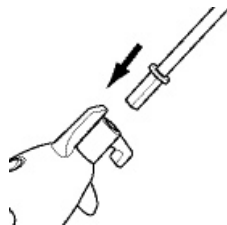

7. Pour sortir le tube télescopique (11) du logement du boîtier (13) presser le bouton (15) et tirer.

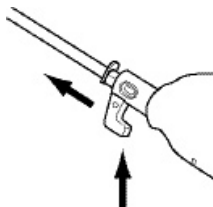

8. Pour monter la turbo brosse (12) l'insérer dans son trou comme illustré ci-dessous.

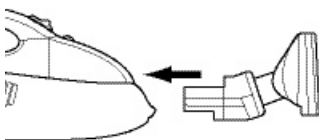

9. Pour sortir la brosse presser le bouton (16) placé dans la partie inférieure du logement (13) et tirer vers l'extérieur (voir fig. ci-dessous).

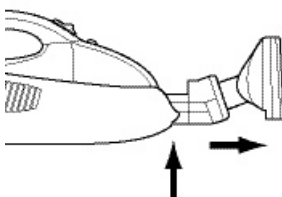

10. Le boîtier est équipé de logements spéciaux pour ranger les accessoires brosse (7) et suceur plat (8).

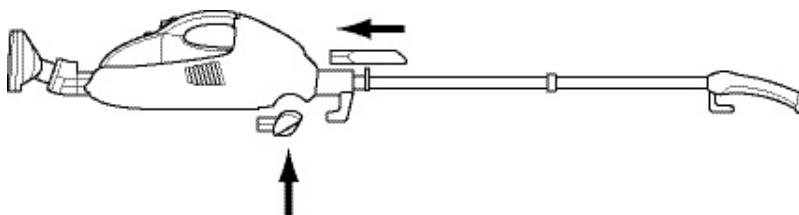

EMPLOI DE VOTRE ASPIRATEUR MONSTER 060 MINI STICK

1. Insérer la fiche dans la prise de courant.
2. Tenir l'aspirateur dans la main en le saisissant par le tube télescopique (11).
3. Presser l'interrupteur de marche/arrêt (3) dans la position " _ ".
4. Commencer à aspirer.

AVERTISSEMENT: L'aspirateur est un appareil très puissant. Assurez-vous de le tenir fermement dans la main, sinon il pourrait glisser et causer des brûlures ou se casser.

REPLACEMENT ET NETTOYAGE DU FILTRE DU COMPARTIMENT A POUSSIERE

Attention: Toujours débrancher l'appareil de la prise électrique avant d'ouvrir le compartiment à poussière (conteneur) (5).

1. Pour ouvrir le compartiment à poussière (conteneur) (5), presser le bouton (2) et sortir le compartiment (5), (fig.1).
2. Sortir le filtre (6), (fig. 2).
3. Eliminer la poussière du filtre du compartiment à poussière (6).
4. Rincer le filtre (6) avec de l'eau froide, attendre que le filtre soit complètement sec avant de le replacer dans le compartiment à poussière (conteneur) (5).
5. Replacer soigneusement le filtre (6) dans le compartiment (conteneur) (5).
6. Accrocher le compartiment (conteneur) (5) à l'aspirateur.



Fig. 1

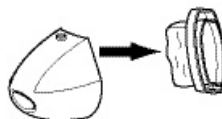

Fig. 2

NOTE: Vider le compartiment à poussière et nettoyer le filtre après chaque emploi pour éviter des dommages au moteur .

A fin que l'appareil reste toujours comme neuf, le nettoyer avec un chiffon humide et l'essuyer soigneusement.

Ne pas employer de produits agressifs qui pourraient endommager l'appareil.

AVERTISSEMENT : La bouche d'aspiration (1) doit toujours être ouverte et sans obstructions. Dans le cas contraire le moteur pourrait surchauffer et subir des dégâts.

THERMOSTAT DU MOTEUR

IMPORTANT: Le moteur de cet appareil est équipé d'un thermostat de sécurité. Si pour une raison quelconque l'aspirateur surchauffe, le thermostat arrêtera automatiquement l'appareil. Au cas où cette éventualité se produirait, arrêter l'appareil en positionnant le bouton marche/arrêt (3) sur O et débrancher l'aspirateur de la prise de courant. Laisser refroidir l'appareil quelques minutes avant de l'utiliser de nouveau.

PIECES DE RECHANGE DISPONIBLES

Filtre permanent - 1 pièce

SPECIFICATIONS TECHNIQUES

Alimentation: 230V /50 Hz
Puissance moteur: 450W
Longueur câble: 6 mètres
Accessoires: Brosse
Suceur plat
Brosse plancher et tapis
Tuyau flexible

GUIDE POUR LA DETECTION DES PANNES		
PROBLEMES	CAUSES PROBABLES	SOLUTIONS POSSIBLES
L'aspirateur ne marche pas	<ol style="list-style-type: none">1 Le câble d'alimentation n'est pas bien branché à la prise de courant.2 Il n'y a pas de courant dans la prise murale.3 L'appareil a besoin d'entretien	<ol style="list-style-type: none">1 Bien brancher l'appareil à la prise de courant.2 Contrôler le disjoncteur différentiel et le fusible du réseau électrique domestique.3 Porter l'appareil chez un centre de service après-vente agréé
L'aspirateur n'aspire pas ou la puissance d'aspiration EST faible	<ol style="list-style-type: none">1 Le compartiment à poussière est plein.2 L'appareil est obstrué.3 Le filtre à poussière doit être nettoyé.	<ol style="list-style-type: none">1 Vider le filtre du compartiment à poussière.2 Arrêter l'appareil et le débrancher de la prise murale. Enlever le filtre du compartiment à poussière et contrôler qu'il n'y a pas d'objets dans la bouche d'aspiration ou dans le tuyau flexible. Eventuellement les enlever.3 Nettoyer ou remplacer le filtre du compartiment à poussière. (voir page 5).
La poussière sort de l'aspirateur	<ol style="list-style-type: none">1 Le filtre à poussière est plein.2 Le filtre à poussière n'est pas correctement positionné.3 Il y a un trou dans le filtre à poussière.	<ol style="list-style-type: none">1 Nettoyer ou remplacer le filtre du compartiment à poussière2 Relire les instructions concernant l'installation du filtre. (voir paragraphe REMPLACEMENT ET NETTOYAGE FILTRE).3 Remplacer le filtre du compartiment à poussière (voir fig. 2).
Le tuyau ou les brosses n'aspirent pas	<ol style="list-style-type: none">1 Le tuyau est bouché.2 Le filtre à poussière est plein.	<ol style="list-style-type: none">1 Enlever le tuyau et/ou les brosses.2 Enlever l'objet qui bouche le tuyau.3 Vider et nettoyer le filtre à poussière.

IMPORTANT

Caractéristiques électriques requises:

Vérifier que la tension indiquée dans la plaque donnée de votre appareil correspond au réseau d'alimentation domestique, qui devra être C.A. (courant alternatif).

Appareils fournis avec une fiche en dotation:

Si la fiche de l'appareil ne s'adapte pas à la prise de votre maison, la fiche ne devra pas être enlevée. Utiliser un adaptateur.

Note: Toute fiche enlevée du câble principal, ou si coupée, doit être détruite car une fiche avec un câble flexible endommagé est dangereuse si elle est insérée dans une prise sous tension.

GARANTIE ET RENSEIGNEMENTS SUR LE SERVICE APRES-VENTE

La présente garantie ne couvre pas les dommages causés par une usure normale, par une surcharge, négligence, accident ou un mauvais emploi. D'éventuels remplacements, modifications ou réparations effectués par l'acheteur ou l'utilisateur annuleront la garantie.

La garantie sera valable seulement si l'appareil a été utilisé conformément aux instructions et si il a été branché à un réseau électrique conforme à celui indiqué sur la base de l'appareil.

La garantie sera déclarée nulle si le produit est revendu. Le produit doit être utilisé seulement pour des usages domestiques.

FORMULAIRE DE RETOUR AU SERVICE APRÈS-VENTE – COUPON DE GARANTIE

Pour jouir des avantages de la garantie de 2 ans, **nous vous prions de bien vouloir conserver le ticket d'achat**, en contrôlant qu'il indique clairement la date d'achat, ou bien demandez au revendeur de timbrer le présent coupon de garantie en spécifiant la date d'achat. Nous vous prions de le conserver en cas de futures réclamations. La preuve d'achat sera nécessaire pour jouir de l'assistance gratuite dans la période de garantie.

Índice	Página
Instrucciones importantes de seguridad.....	36
Aspiradora portátil	37
Uso/Función	38
Uso del aparato	38
Como operar la aspiradora Monster 060 Mini Stick	40
Cambio y limpieza del filtro del contenedor del polvo	40
Termóstato del motor.....	41
Repuestos disponibles	41
Especificaciones técnicas	41
Guía para el diagnóstico de problemas.....	41
Características eléctricas	42
Garantía e informaciones sobre la asistencia	42
Impreso para el servicio de asistencia post-venta - tarjeta de garantía	42

INSTRUCCIONES DE SEGURIDAD MUY IMPORTANTES

Al utilizar un aparato eléctrico, siempre se deben tomar precauciones básicas de seguridad. Son las siguientes:

LEA ATENTAMENTE LAS INSTRUCCIONES ANTES DE USAR EL ASPIRADOR.

ATENCIÓN: Para reducir el peligro de incendio, fulguración o lesiones:

1. No deje el aspirador desatendido cuando esté conectado a la red eléctrica. Desenchúfelo siempre de la toma de corriente cuando no lo utilice.
2. No usar el aparato al aire libre o sobre superficies húmedas para evitar cortocircuitos.
3. No dejar el aparato en uso sin supervisión de un adulto cerca de los niños. No dejar el aspirador desatendido cuando esté enchufado.
4. No utilizar el aparato como un juguete. Se debe supervisar estrechamente cuando la usen los niños o se use cerca de ellos, mascotas o plantas.
5. El aparato está diseñado sólo para uso doméstico. Siga atentamente todas las instrucciones para su utilización en este manual. Utilizar sólo accesorios recomendados por el fabricante.
6. No utilizar el aspirador si el cable o el enchufe están dañados, tampoco cuando el aspirador o cualquiera de sus componentes se hubiese dañado o haya sufrido un golpe. Para evitar el riesgo de cortocircuito eléctrico, no desmontar ni intentar reparar el aspirador. Llévelo al centro de asistencia autorizado para su revisión y reparación. El desmontaje o reparación inadecuados pueden causar problemas eléctricos y lesiones a las personas cuando usen el aspirador.
7. No tirar del cable ni usarlo como asa para colgar el aspirador, no cerrar puertas sobre el cable, no rozar el cordón contra bordes o esquinas filosas.
8. No pasar el aspirador por encima del cable y mantenerlo alejado de superficies calientes.
9. Para desconectar la unidad de la toma de corriente, no tirar del cable. Hágalo desde el enchufe.
10. No manipular el enchufe o la unidad con las manos mojadas ni tocarlo estando descalzo.
11. No introducir objetos en las aberturas del aspirador, ni hacerlo funcionar si alguna salida de aire está obstruida. Mantener las salidas del aire limpias, sin acumulaciones de polvo, pelusas, pelos o cualquier otra cosa que obstruya el flujo de aire.
12. Mantener el cabello, ropa suelta, dedos y todas las partes del cuerpo alejadas de las aberturas y piezas móviles.
13. No usar el aspirador para recoger materiales ardientes o humeantes como cigarrillos, fósforos, cerillas, cenizas calientes, etc.
14. Apagar todos los interruptores antes de desenchufar la unidad de la toma de corriente.
15. No usar el aspirador para recoger líquidos inflamables o combustibles como gasolina ni usar esta unidad en presencia de estas sustancias.
16. Sólo utilice cables de extensión con una adecuada y suficiente capacidad eléctrica. Tener cuidado de extender el cable de tal forma que no se pueda tropezar con él accidentalmente.
17. No usar el aspirador portátil sin el filtro para recoger el polvo, instálelo siempre correctamente en su posición.
18. Siempre desenchufe el aparato de la toma de corriente antes de conectar o desconectar la manguera.
19. Guardar el aspirador en un área interior fresca y seca. Recoger siempre el aparato después del uso, par evitar de tropezar con él.
20. Si se enchufa a un voltaje inadecuado se puede dañar el motor y posiblemente causarle lesiones al operador. Enchufe siempre al voltaje indicado en la placa de especificaciones.
21. En caso de averías, llevar el aspirador al centro de asistencia autorizado o a personal cualificado, para evitar todo riesgo.

ASPIRADOR PORTÁTIL

Modelo: Monster 060 Mini Stick

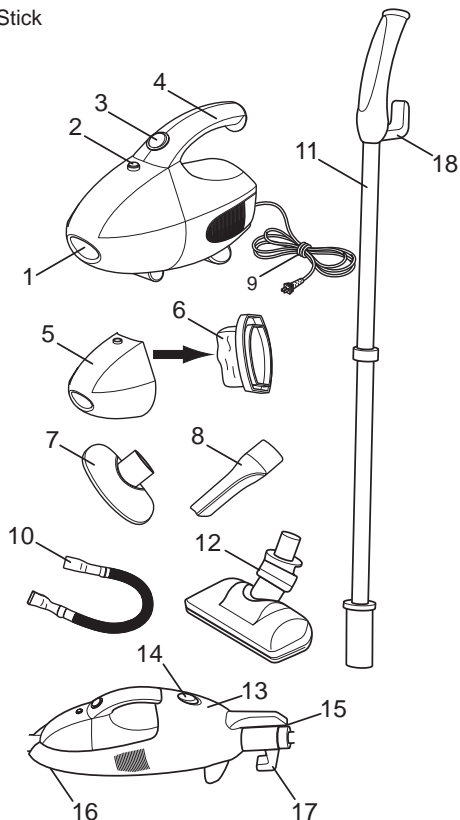

1. Orificio de succión
2. Botón para abrir el deposito de la suciedad
3. Interruptor
4. Asa para transporte
5. Contenedor de suciedad
6. Filtro para recoger el polvo
7. Escobilla
8. Boquilla
9. Cable de alimentación
10. Manguera flexible
11. Tubo prolongador telescópico
12. Escobilla para suelo y alfombras
13. Alojamiento de la base
14. Botón para extraer el aparato del alojamiento de la base
15. Botón para extraer el tubo telescópico
16. Botón para extraer las escobillas del alojamiento del aspirador
17. Recoge Cable
18. Recoge Cable

USO / FUNCIÓN

Atención: Siempre desenchufar el aparato de la toma de corriente antes de abrir el deposito para extraer la suciedad(5).

USO DEL APARATO

Nota: Utilizar siempre el filtro para recoger el polvo (6) cuando se utiliza el aspirador.

1. Para abrir el deposito (5), presionar el botón (2) y extraer el deposito (5).
Asegúrese que el filtro (6) este instalado, luego vuelva a colocar el deposito (5) en su alojamiento.

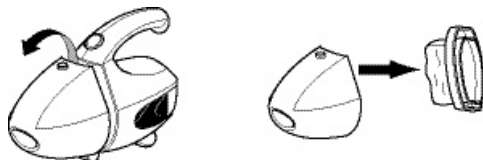

2. Para instalar la escobilla (7) o la boquilla (8), colocar el accesorio en el orificio succionador (1) como se muestra a continuación.

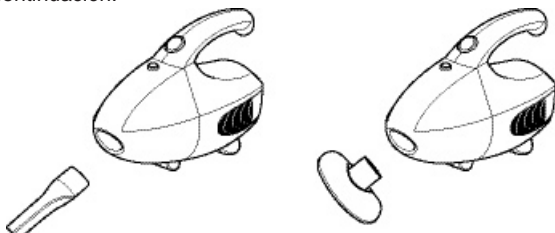

3. Para usar la manguera flexible (10), presionar la extremidad de la manguera dentro del orificio succionador (1), luego conectar el accesorio deseado (7 o 8) en la otra extremidad de la manguera (10), como se muestra a continuación.

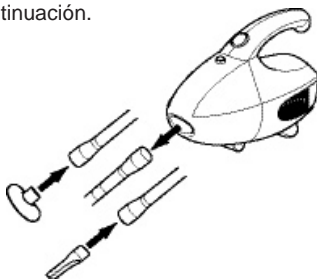

4. Insertar el aparato en el alojamiento para el aspirador primero el lado anterior siguiendo la secuencia de las fig. 1-2-3-4.

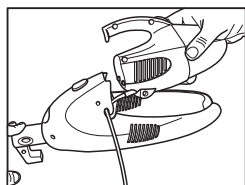

fig. 1

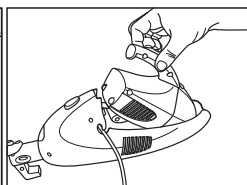

fig. 2

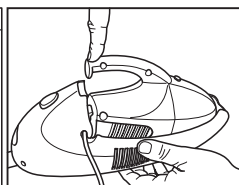

fig. 3

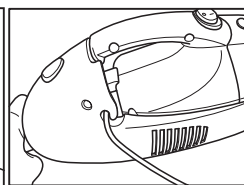
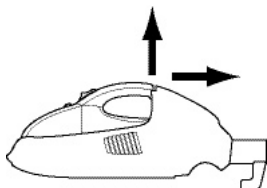
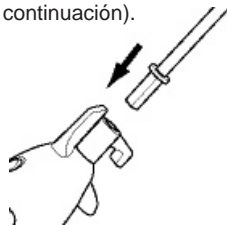

fig. 4

5. El aparato se puede sacar de su alojamiento (13)
a. Presionado el botón (14) situado en el alojamiento del aspirador (13)
b. Saque el aspirador del alojamiento (fig. a continuación)



6. Para conectar el tubo telescópico (11) al alojamiento del aspirador (13) solo hace falta posicionar el tubo en el orificio de succión (fig. a continuación).



7. Para extraer el tubo telescópico (11) del aspirador (13) presionar el botón (15) y tirar.

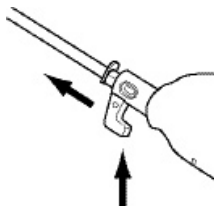

8. Para conectar la escobilla de turbina (12) insertarla en el orificio de succión como se muestra a continuación.

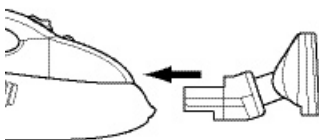

9. Para extraer la escobilla presionar el botón (16) situado debajo del alojamiento (13) y tirar (fig. a continuación).

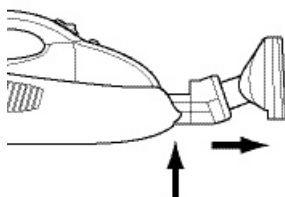

10. El aparato está dotado con alojamientos para guardar los accesorios escobilla (7) y boquilla (8).

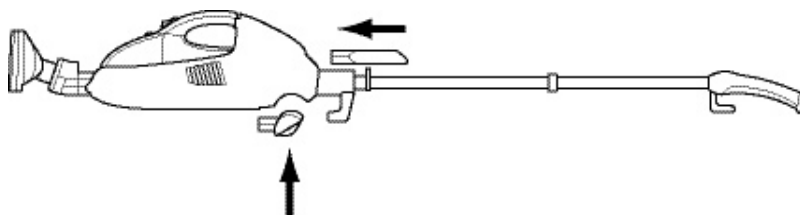

COMO UTILIZAR EL ASPIRADOR MONSTER 060 MINI STICK

1. Enchufe el aparato a la toma de corriente.
2. Sostener el aspirador sujetándolo por el tubo telescópico (11).
3. Presionar el interruptor (3) a la posición "I".
4. Comenzar a aspirar.

ADVERTENCIA: El aspirador es un aparato muy potente. Sostenerlo firmemente, de lo contrario puede caerse de la mano y causar lesiones.

CAMBIO Y LIMPIEZA DEL FILTRO DEL DEPOSITO DE SUCIEDAD

Atención: Desenchufe siempre el aparato de la toma de corriente antes de abrir el deposito de (5).

1. Para abrir el deposito(5), presione el botón (2) y saque el contenedor (5), (fig.1).
2. Saque el filtro (6) (fig. 2).
3. Elimine el polvo del filtro (6).
4. Enjuagar el filtro (6) con agua fría, y esperar hasta que sea completamente seco antes de instalarlo en el deposito (5).
5. Instale con cuidado el filtro (6) en el deposito (5).
6. Coloque el deposito (5) en su alojamiento.



Fig. 1

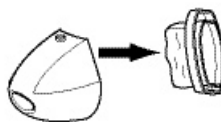

Fig. 2

NOTA: Vaciar el contenedor del polvo y limpiar el filtro después cada utilización para evitar daños al motor.

Limpiar el aparato con un trapo húmedo y secarlo con cuidado, para que se conserve en condiciones perfectas.

No utilizar detergentes fuertes que pueden dañar el aparato.

ADVERTENCIA: El orificio de succión (1) debe siempre estar abierto y sin obstrucciones. De lo contrario el motor se podría calentar demasiado y dañarse.

TERMOSTATO DEL MOTOR

¡IMPORTANTE: El motor de este aparato está dotado con un termostato de seguridad. Si el aspirador se calienta demasiado, el termostato desconectará automáticamente el aparato. Si esto ocurre, apague el aparato presionando el interruptor (3) a la posición "O" y desenchúfelo de la toma de corriente. Después cuando el aspirador se haya enfriado durante unos minutos se puede volver a conectar y utilizar.

REPUESTOS DISPONIBLES

Filtro permanente - 1 pieza

ESPECIFICACIONES TÉCNICAS

Alimentación: 230V /50 Hz
Potencia motor: 450W
Longitud cable: 6 mt
Accesorios: Escobilla
Boquilla
Escobilla para suelo y alfombras
Manguera flexible

GUÍA PARA EL DIAGNÓSTICO DE PROBLEMAS		
PROBLEMA	CAUSA POSIBLE	SOLUCIÓN POSIBLE
El aspirador no funciona	<ol style="list-style-type: none">1 El cable no está bien enchufado en la toma de corriente.2 No hay electricidad en la toma de corriente.3 El aparato necesita asistencia técnica.	<ol style="list-style-type: none">1 Enchufar bien la unidad a la toma de corriente.2 Revisar el fusible o el interruptor del circuito.3 Llevar el aparato a un centro de asistencia autorizado.
La unidad no aspira o lo hace débilmente	<ol style="list-style-type: none">1 El contenedor de suciedad está lleno.2 La unidad está obstruida.3 El filtro para recoger el polvo necesita limpiarse.	<ol style="list-style-type: none">1 Vaciar el filtro del contenedor de suciedad.2 Apagar la unidad y desenchufarla de la corriente. Sacar el filtro del contenedor de suciedad y eliminar cualquier objeto extraño que estuviese obstruyendo el conducto de la boquilla de aspiración o en la manguera flexible.3 Limpiar o cambiar el filtro del contenedor de suciedad (pag. 5).
Fuga de polvo del aspirador	<ol style="list-style-type: none">1 El contenedor del polvo está lleno.2 El filtro para recoger el polvo no está bien instalado.3 El filtro presenta un orificio (rotura).	<ol style="list-style-type: none">1 Limpiar o cambiar el filtro del contenedor del polvo.2 Leer con cuidado las instrucciones para instalar el filtro. (Leer párrafo CAMBIO Y LIMPIEZA DEL FILTRO).3 Reemplazar el filtro del contenedor del polvo (fig. 2).
La manguera o las escobillas no aspiran	<ol style="list-style-type: none">1 La manguera está obstruida.2 El contenedor del polvo está lleno.	<ol style="list-style-type: none">1 Desconectar la manguera y/o las escobillas.2 Extraer el objeto que obstruye la manguera.3 Vaciar y limpiar el contenedor de polvo.

IMPORTANTE

Características eléctricas:

Averiguar que la tensión indicada en la placa de especificaciones del aparato sea compatible con la red de alimentación doméstica, que deberá ser A.C. (corriente alterna).

Aparatos dotados con enchufe.

Si el enchufe del aparato no es compatible con la toma de corriente de su casa, utilizar un adaptador.

Nota: Cualquier enchufe que presente daños en el cable de alimentación debe ser eliminado, ya que un enchufe con el cable flexible cortado es peligroso si lo conecta a un toma de corriente.

GARANTÍA E INFORMACIONES SOBRE LA ASISTENCIA

Esta garantía no cubre los daños causados por el desgaste de su uso normal, ni maltratos, ni manipulaciones negligentes, daños incidentales o mal uso. Posibles substituciones, alteraciones, manipulaciones o reparaciones por el comprador o por el usuario anularán la garantía.

La garantía será válida sólo si el aparato ha sido utilizado según las instrucciones y siempre que halla sido conectado a una red eléctrica conforme a la indicada en la base del aparato.

La garantía será anulada si el producto es vendido a otra persona. El producto debe ser utilizado sólo para el uso doméstico.

IMPRESO PARA EL SERVICIO DE ASISTENCIA POSVENTA– TARJETA DE GARANTÍA

Para gozar de la garantía de 2 años, usted debe guardar la factura que acredite su compra, asegurándose que lleva la fecha de compra, o pídale al vendedor del establecimiento que la haga constar en esta tarjeta de garantía. Se ruega guardarlo con cuidado en el caso de futuras reclamaciones. El documento que prueba la compra será necesaria para gozar de la asistencia gratuita durante el período de garantía.

Указатель	страниц
Техника безопасности.....	44
Портативный пылесос	45
Использование / Функционирование.....	46
Использование прибо	46
Использование вашего пылесоса Monster 060 Mini Stick	48
Замена и чистка фильтра проём пили	48
Терморегулятор двигателя	49
Запчасти.....	49
Технические спецификации	49
Руководство по определении неисправностей.....	49
Технические реквизит	50
Гарантия и информации о технической помощи.....	50
Бланк возвращения услугу технической помощи после продажи гарантийный купон	50

Техника безопасности

При использовании электрического прибор всегда надо соблюдать технику безопасности, включающую в себе следующие пункты.

Внимательно прочитайте инструкции перед использованием вашего пылесоса

ВНИМАНИЕ: чтобы избежать риска пожара, пожарения электрическим током, ранения:

1. Не оставляйте работающий прибор без присмотра. Выключить электрический кабель когда вы не используете прибор.
2. не используйте прибор на открытом месте или на мокром месте чтобы избежать риска удара током.
3. Не оставляйте работающий прибор без присмотра в присутствии детей. Не оставляйте работающий прибор без присмотра.
4. Не использовать прибор в целях игры. Быть внимательными при использовании прибора рядом с детьми, животными или же растениями.
5. Данный прибор можно использовать только по назначению, для которого он был разработан, то есть в домашнем использовании. Внимательно следовать за всеми инструкциями, содержащимися в настоящем документе.
6. Не использовать прибор с повреждёнными кабелем или вилкой, или если прибор и его фурнитура повреждены. Чтобы избежать риска удара током, не разбирать и не ремонтировать самостоятельно прибор, а вернуть его в розничный торговец или в один из наших официальных сервисных центров для проверки и ремонта. Неправильные ремонт или сборка прибора могут причинить риски ударов током или ущерб людям при его использовании.
7. Не тянуть и не манипулировать электрическим кабелем неаккуратно, не пропускать его под двумя или против углов или острых краев.
8. Держать прибор далеко от источников тепла.
9. Не тянуть за кабель чтобы вынуть его из сетевой розетки, а вынуть вилку.
10. Не касаться вилки или испарителя мокрыми руками и не его использовать босиком.
11. Не вставлять никакой предмет в отверстие и не использовать прибор если какое-либо из отверстий заблокировано.
12. используйте прибор далеко от волос, или других частей тела.
13. Не используйте прибор чтобы отсасывать сжигающие предметы как например сигареты, горячий пепел.
14. Всегда отключите прибор перед тем как его вынуть из розетки.
15. Не используйте прибор чтобы отсасывать жидкости или топлива.
16. Не использовать удлинители или штыри с не соответствующей электрической ёмкостью.
17. Не используйте прибор без фильтра-накопитель пыли.
18. Вынуть кабель из розетки перед вставлением или отставлением гибкую трубку.
19. держать пылесос на закрытом месте.
20. использование неправильного вольтажа может причинять ущерб двигателю.
21. В случае повреждения вернуть прибор в розничный торговец или в один из наших официальных сервисных центров для проверки и ремонта.

ПОРТАТИВНЫЙ ПЫЛЕЛОС

Модель: Монстер 060 Мини Стик

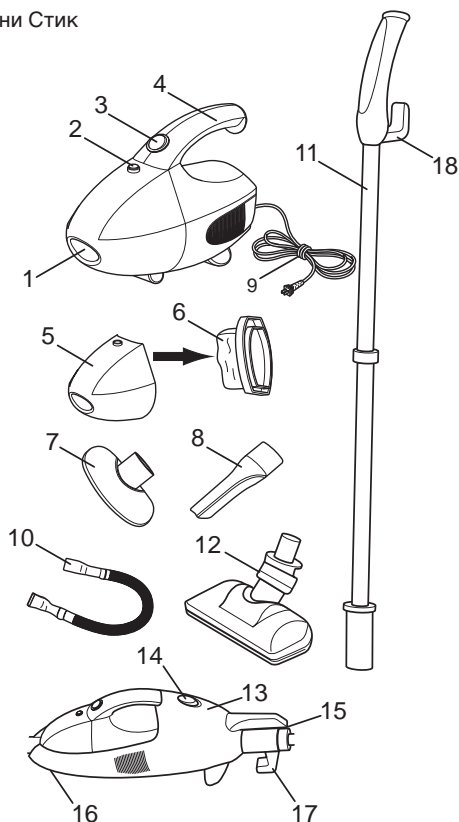

1. Отверстие отсасывания
2. Кнопка открывающая проём-накопитель пыли
3. Кнопка включения-выключения
4. Ручка
5. ёмкость пыли
6. Фильтр ёмкости пыли
7. Щётка
8. Отверстие в форме брандспойта
9. Кабель питания
10. Гибкая трубка
11. Телескопическая трубка
12. Щётка для полов и ковров
13. машинальный корпус
14. Кнопка чтобы извлекать прибор из гнезда корпуса машина
15. Кнопка чтобы извлекать телескопическую трубку
16. Кнопка чтобы извлекать щёток из гнезда корпуса машина
17. Орудие наматывающее кабель
18. Орудие наматывающее кабель

ИСПОЛЬЗОВАНИЕ-ФУНКЦИОНИРОВАНИЕ

Внимание: Всегда вынуть прибор из сетевой розетки перед открыванием ёмкостью пили (5)

ИСПОЛЬЗОВАНИЕ ПРИБОРА

ЗАМЕТКА: Фильтр-ёмкости пили (6) надо использовать когда прибор работает.

1. чтобы открыть ёмкость пили (5) нажать кнопку (2) и извлеките ёмкость (5). Проверьте что фильтр – внутри, и потом соедините снова ёмкости (5) с пылесосом.

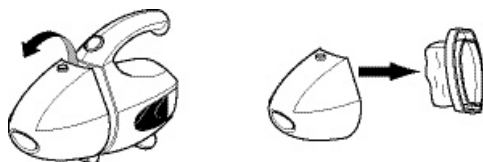

2. чтобы соединить пылесос с щёткой (7) или с отверстием в форме брандспойта (8), вставьте их в отверстие отсасывания (1) как ниже показано.

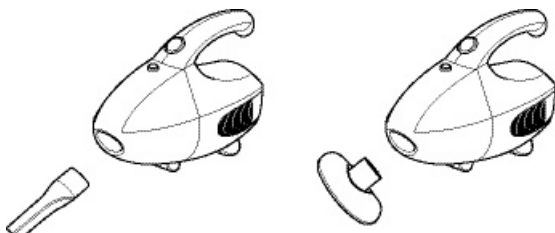

3. Чтобы использовать гибкую трубку (10) нажать её крайность в отверстие отсасывания (1) и потом соедините щётку (7 или 8) как ниже показано с крайностью гибкой трубкой.

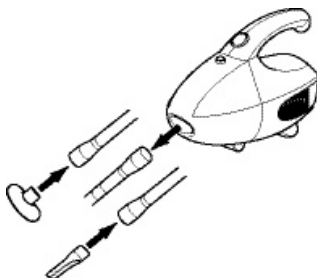

4. Извлекать прибор в машинальной корпус как ниже показано в рис. 1-2-3-4



Рис.1



Рис.2

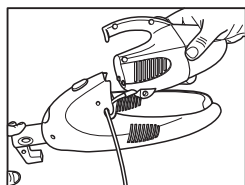

Рис.3

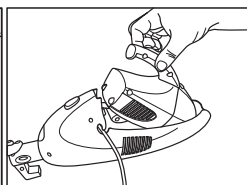

Рис.4

5. Чтобы извлекать прибор из гнезда корпуса машина (13) сделайте в следующем образом:
А. Тянуть назад кнопку (14) находящую на машинальном корпусе (13)
Б. Извлекать пылесос из корпуса (см.рис. ниже)

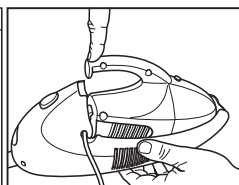

6. Чтобы соединить телескопическую трубку (11) с машинальным корпусом (13) надо вставить трубку в особый проём (см.рис. ниже)

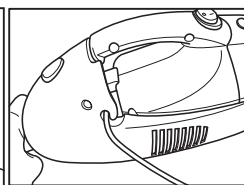
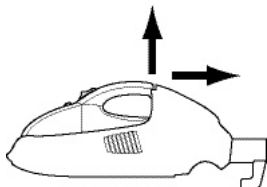
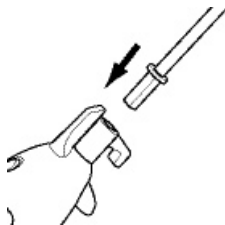

7. Чтобы извлекать телескопическую трубку (11) из машинального корпуса нажать кнопку и тянуть.

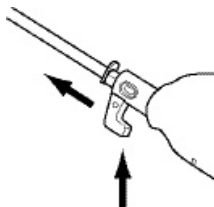

8. Чтобы соединить щётку (12) с прибором вставить её в особый проём как ниже показано.

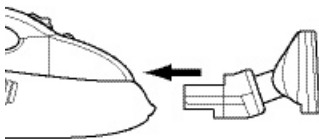

9. Чтобы извлекать щётку нажать кнопку (16) как ниже показано.

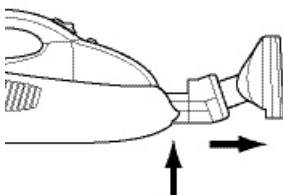

10. У машинального корпуса особые гнезда чтобы вставить фурнитуру как щётку (7) и отверстие в форме брандспойта (8)

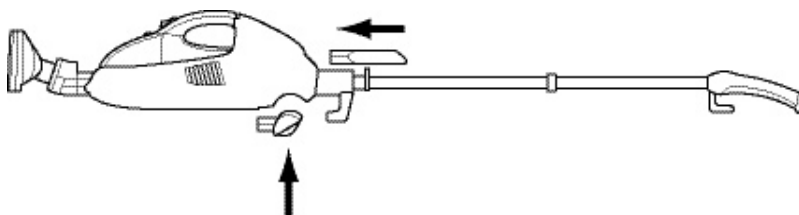

Использование ВАШЕГО ПЫЛЕЛОСА МОНСТЕР 060 МИНИ СТИК

1. Включите вилку в розетку
2. держать пылесос за руку с телескопической трубкой (11)
3. Нажать кнопку включения-выключения (3) на позиции «I»
4. Начинайте отсасывать

ПРЕДУПРЕЖДЕНИЕ: пылесос – очень мощным прибором поэтому держите его крепко.

ПЕРЕМЕНЕНИЕ И ЧИСТКА ФИЛЬТРА ЁМКОСТИ ПИЛИ

Внимание: Всегда вынуть прибор из сетевой розетки перед от крыванием ёмкости (5)

1. чтобы откыть ёмкость (5) нажать кнопку (2) и извлекать ёмкость (5) (Рис. 1)
2. Извлекать фильтр (6) (рис. 2)
3. Устранить пыль из фильтра (6) ёмкости (5)
4. Сполохнуть фильтр (6) с холодной водой и подождать до того что фильтр сохнёт
5. Вставить фильтр (6) аккуратно в ёмкость (5)
6. Соединить ёмкость (5) с пылесосом



Рис. 1



Рис. 2

ЗАМЕТКА: опустошать ёмкость и чистить фильтр каждый раз вы использовали пылесос. AfénchП l'apparecchio si mantenga sempre come nuovo,pulirlo con un panno umido ed asciugarlo accuratamente.

Non usare prodotti aggressivi che potrebbero danneggiare l'apparecchio

ПРЕДУПРЕЖДЕНИЕ: Отверстие отсасывания (1) должна всегда быть открыта. : La bocca d'aspirazione (1) deve essere sempre aperta e priva di occlusioni. In caso contrario il motore si potrebbe surriscaldare e subire dei danni.

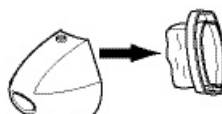
ТЕРМОРЕГУЛЯТОР ДВИГАТЕЛЯ

ВАЖНО: двигатель этого прибора оснащён терморегулятором безопасности. Если пылесос перегрется, терморегулятор автоматически выключит прибор. В этом случае выключите прибор в позиционировании кнопку включения-выключения (3) на «О» и отключите пылесос из розетки.

Оставляйте что прибор остывает на несколько минут и потом вы снова можете использовать прибор.

ЗАПЧАСТИ:

Постоянный фильтр – 1 часть

ТЕХНИЧЕСКИЕ СПЕЦИФИКАЦИИ

Электрическое напряжение:	230Вольт 50Герц
Электрическая мощность:	450Ватт
Длительность кабеля:	6 метров
Фурнитура:	щётка отверстие в форме брандспойта щётка для полов и ковров гибкая трубка.

РУКОВОДСТВО ПО ОПРЕДЕЛЕНИИ НЕИСПРАВНОСТЬ		
ПРОБЛЕМА	ВОЗМОЖНАЯ ПРИЧИНА	ВОЗМОЖНОЕ РАЗРЕШЕНИЕ
Пылесос не работает	1. Вы не хорошо соединили кабель с розеткой 2. в розетке нет электрического тока 3. прибору надо техническое обслуживание	1. хорошо соедините кабель с розеткой 2. проверяйте плавкий предохранитель 3. вернуть прибор в розничный торговец или в один из наших официальных сервисных центров для проверки и ремонта.
Пылесос не отсасывает или слабо отсасывает:	1. ёмкость пилы – полной 2. прибор – засорен 3. надо чистить фильтр ёмкости пилы	1. осушите ёмкость пилы 2. выключите прибор и отключите его из розетки. Устраните фильтр ёмкости пилы и проверяйте что нет предметов в отверстие отсасывания или в гибкой трубкой. Если есть, устраните их. 3. чистите или перемените фильтр ёмкости пилы (см. Стр. 5)
Пыль выходит из пылесоса	1. фильтр для пилы – полным 2. фильтр для пилы не правильно вставили 3. есть отверстие на фильтре	1. чистите или перемените фильтр ёмкости пилы 2. снова прочитайте инструкции о вставлении фильтра (см. ПЕРЕМЕНЕНИЕ И ЧИСТКА ФИЛЬТРА ЁМКОСТИ ПИЛИ) 3. перемените фильтр (см. Рис. 2)
Трубка и щётки не отсасывают	1. трубка – засорена 2. фильтр для пилы – полным	1. снять трубку и-или щётки 2. снять предмет который засорит трубку 3. осушите и чистите фильтр

ВАЖНО

Электрические реквизиты:

Проверяйте что напряжение записана на табличке вашего пылесоса совпадает с домашней розеткой, т.е. 230Вольт 50Герц. Если они не совпадают, надо использовать переходник в соответствии с законом.

ГАРАНЦИЯ И ИНФОРМАЦИИ О ТЕХНИЧЕСКОЙ ПОМОЩИ:

Настоящая гарантия не распространяет на все детали, которые были повреждены в результате безответственного или небрежного обращения, несоблюдения инструкций по пользованию прибором, неправильном установки, нормального износа или же в результате обстоятельств, не являющихся следствием дефекта изготовления прибора, или же вы перепродаёте прибор. Используйте прибор не в профессиональном использовании.

Бланк возвращения услугу технической помощи после продажи гарантийный купон

Когда вашему прибору надо техническая помощь, свяжите вашего розничного торговца который вам сообщит о процедуре возврата. В чередовании, свяжите ЕУРОФЛЕКС номер 0438.661711.

Гарантия на прибор действительна в течение двух лет с даты поставки. Датой поставки считается дата на товарном чеке/счёте-фактуре, которую надо держать тоже в течение двух лет.

Spis treści	Numer strony
Ważne zasady dotyczące bezpieczeństwa	52
Odkurzacz przenośny	53
Użytkowanie / funkcje	54
Korzystanie z odkurzacza bezprzewodowego	54
Użycie waszego odkurzacza Monster 060 Mini Stick	55
Wymiana i czyszczenie filtra pojemnika na kurz	55
Termostat silnika	56
Części zapasowe	56
Specyfikacja techniczna	56
Instrukcje w przypadku uszkodzenia	56
Wymagania elektryczne	57
Gwarancja i serwis	57
Posprzedażowy formularz zwrotu – odcinki gwarancyjne ...	58

ważne zasady dotyczące bezpieczeństwa

Przed użyciem sprzętu należy zapoznać się z instrukcją obsługi oraz ogólnymi zasadami bezpieczeństwa, włącznie z wyszczególnionymi poniżej.

Przed użyciem odkurzacza należy zapoznać się z ważnymi informacjami dotyczącymi bezpieczeństwa.

uwaga: Aby obniżyć ryzyko pożaru, porażenia prądem lub wypadków:

1. Nie pozostawiać urządzenia podłączonego do prądu bez nadzoru. Zawsze należy odłączyć wtyczkę od źródła prądu gdy urządzenie nie jest używane.
2. Aby uniknąć ryzyka porażenia prądem nie należy używać odkurzacza poza pomieszczeniami zamkniętymi ani na mokrych powierzchniach.
3. Nie pozostawiać urządzenia podłączonego do prądu bez nadzoru w obecności dzieci. Nie pozostawiać urządzenia kiedy jest w użyciu.
4. Nie używać urządzenia jako zabawki. Należy zwrócić szczególną uwagę gdy odkurzacz używany jest w pobliżu dzieci, zwierząt i roślin.
5. Urządzenie jest przeznaczone wyłącznie do użytku domowego. Należy postępować zgodnie z instrukcjami obsługi. Należy używać akcesoria zalecane przez producenta.
6. Nie używać urządzenia jeśli kabel lub wtyczka są uszkodzone, jeśli urządzenie lub jego części zostały zniszczone lub jeśli urządzenie zostało upuszczone. W celu uniknięcia ryzyka porażenia prądem nie należy samodzielnie rozkręcać ani próbować naprawiać urządzenia. Należy je zanieść do punktu sprzedaży lub autoryzowanego punktu serwisowego w celu kontroli i/lub naprawy urządzenia. Nieprawidłowa naprawa lub złożenie urządzenia może spowodować ryzyko porażenia prądem lub wyrządzić szkody osobie korzystającej z urządzenia.
7. Nie ciągnąć, nie zaginać ani nie przytrząskiwać drzwiami kabla elektrycznego, nie przeciągać nim po ostrych kantach i krawędziach .
8. Nie dopuszczać by urządzenie stało na kablu. Trzymać kabel z daleka od źródeł ciepła.
9. W celu odłączenia urządzenia od prądu nie należy ciągnąć za kabel, lecz wyciągnąć wtyczkę z kontaktu.
10. Nie dotykać wtyczki ani urządzenia mokrymi rękami, nie używać go bez obuwia.
11. Nie wkładać żadnych przedmiotów w otwory urządzenia. Nie używać urządzenia kiedy otwory są zapychane. Należy utrzymywać otwory wolne go kurzu, nici, włosów a także innych przedmiotów mogących ograniczać cyrkulację powietrza.
12. Odzież, włosy, palce i inne części ciała trzymać z dala od otworów i części ruchomych urządzenia.
13. Nie wciągać przedmiotów palących się lub wydzielających dym, takich jak papierosy, zapalki czy ciepły popiół.
14. Zawsze należy wyłączać urządzenie przed odłączeniem go od źródła prądu.
15. Nie używać urządzenia do zbierania płynów lub materiałów łatwopalnych, takich jak benzyna, ani nie używać urządzenia w miejscach gdzie takie substancje mogą być obecne.
16. Nie używać przedłużacza ani kabli elektrycznych o niewłaściwym napięciu. Należy zwrócić szczególną uwagę na to, aby kabel nie był ciągnięty, ani żeby nikt się o niego nie potknął.
17. Nie używać przenośnego odkurzacza bez filtra pojemnika na kurz umieszczonego poprawnie na właściwym miejscu.
18. Zawsze należy odłączać odkurzacz od źródła prądu zanim przyłączy się lub odłączy rurę giętką.
19. Odkurzacz należy przechowywać w miejscu zamkniętym. Po użyciu należy zawsze odkładać odkurzacz na swoje miejsce, aby uniknąć potknięcia się o niego.
20. Podłączenie odkurzacza do źródła prądu o nieodpowiednim napięciu może spowodować uszkodzenie silnika oraz wyrządzić szkody osobie korzystającej z urządzenia. Odpowiednie napięcie prądu zostało wyszczególnione na naklejce zawierającej dane elektryczne urządzenia.
21. W przypadku uszkodzenia odkurzacz musi być dostarczony do producenta, autoryzowanego punktu serwisowego lub specjalisty w celu uniknięcia ewentualnego ryzyka.

odkurzacz przenośny

Model: Monster 060 Mini Stick

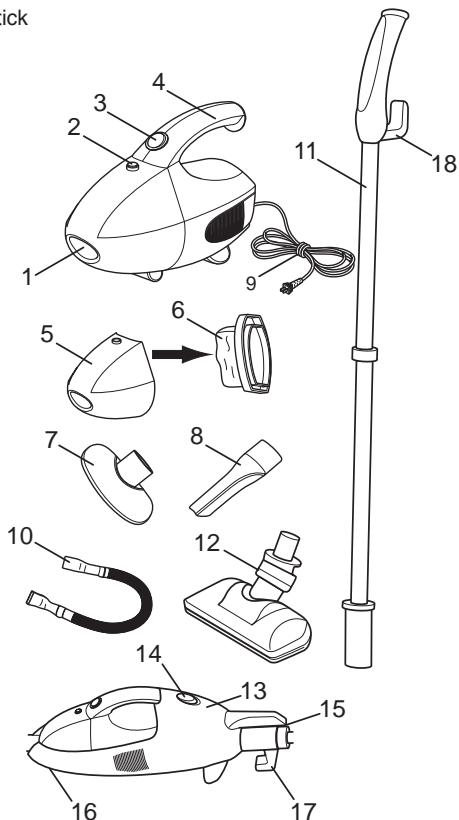

1. Otwór ssący
2. Przycisk otwierający pojemnik na kurz
3. Przycisk włączający/wyłączający
4. Uchwyt
5. Pojemnik na kurz
6. Filtr pojemnika na kurz
7. Szczotka
8. Końcówka szczelinowa
9. Kabel zasilający
10. Rura giętka
11. Rura teleskopowa
12. Szczotka do podłóg i dywanów
13. Obudowa
14. Przycisk odłączający urządzenie od obudowy
15. Przycisk odłączający tubę teleskopową
16. Przycisk odłączający szczotki
17. Uchwyt na kabel
18. Uchwyt na kabel

użytkowanie / funkcje

Uwaga: Zawsze należy odłączać urządzenie od źródła prądu przed otwarciem pojemnika na kurz (5).

użycie urządzenia

Uwaga: Filtr pojemnika na kurz (6) musi być zawsze założony, gdy odkurzacz jest używany.

1. Aby otworzyć pojemnik na kurz (5) należy nacisnąć przycisk (2) i wyciągnąć pojemnik na kurz (5). Należy sprawdzić czy filtr pojemnika na kurz (6) jest wewnątrz, następnie dołączyć pojemnik na kurz (5) do odkurzacza

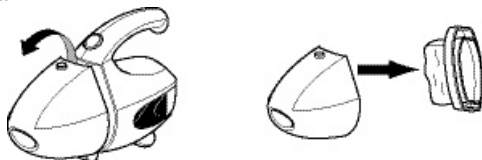

2. W celu dołączenia szczotki (7) lub końcówki szczelinowej (8) do odkurzacza należy wcisnąć szczotkę lub końcówkę w otwór ssący (1), jak pokazano na poniższym schemacie.

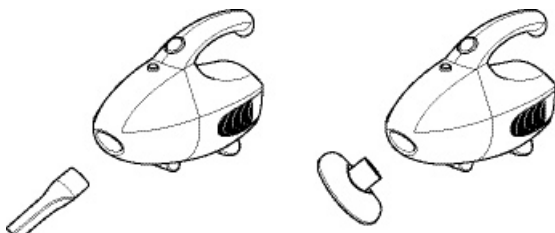

3. W celu użycia rury giętkiej (10) należy wcisnąć końcówkę giętą w otwór ssący (1), następnie dołączyć wybraną końcówkę (7 lub 8) w zakończenie rury giętkiej (10), jak pokazano na poniższym schemacie.

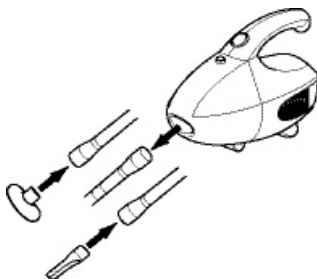

4. Aby połączyć urządzenie z obudową należy wykonać czynności w kolejności wskazanej na schematach 1-2-3-4.

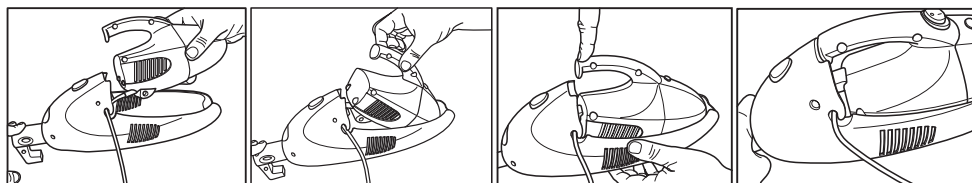

schem. 1

schem. 2

schem. 3

schem. 4

5. Aby odłączyć urządzenie od obudowy (13) należy postępować w następujący sposób:
- Pociągnąć do tyłu przycisk (14) w stronę obudowy (13)
 - Odłączyć odkurzacz od obudowy (patrz schem. poniżej)

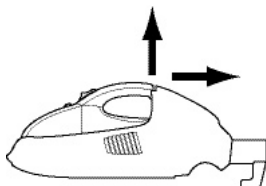

6. Aby dołączyć tubę teleskopową (11) do obudowy (13) należy wcisnąć rurę we właściwy otwór (patrz schem. poniżej)

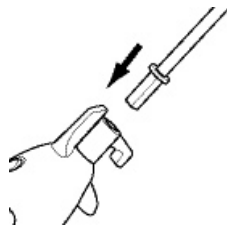

7. Aby odłączyć tubę teleskopową (11) od obudowy (13) należy wcisnąć przycisk (15) i pociągnąć.

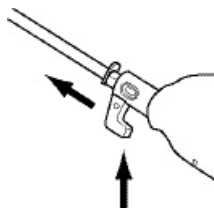

8. Aby zamontować szczotkę do podłóg i dywanów (12) należy umieścić ją we właściwym otworze, jak pokazano poniżej

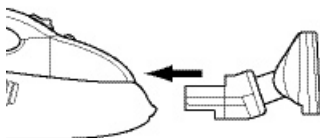

9. Aby odłączyć szczotkę należy wcisnąć przycisk (16) usytuowany na spodzie obudowy (13) i pociągnąć w kierunku zewnętrznym (patrz schem. poniżej).

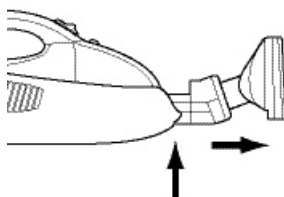

10. Urządzenie zostało celowo wyposażone w uchwyty przytrzymujące akcesoria – szczotkę (7) i końcówkę szczelinową (8).

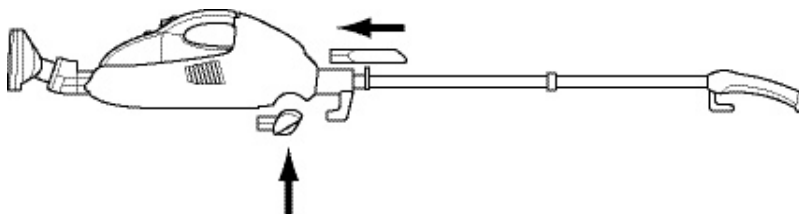

Użycie waszego odkurzacza Monster 060 Mini Stick

1. Wsadzić wtyczkę do źródła prądu.
2. Trzymać odkurzacza za tubę teleskopową (11).
3. Ustawić przycisk włączający/wyłączający (3) na pozycji „I”.
4. Rozpocząć odkurzanie.

Uwaga: Odkurzacza jest urządzeniem o bardzo dużej mocy. Należy trzymać go pewnie, w przeciwnym wypadku może się wyslizgnąć z ręki i spowodować szkody lub urazy.

Wymiana i czyszczenie filtra pojemnika na kurz

Uwaga: Zawsze należy odłączyć urządzenie od źródła prądu zanim otworzy się pojemnik na kurz (5).

1. W celu otwarcia pojemnika na kurz (5) należy nacisnąć przycisk (2) i wyciągnąć pojemnik na kurz (5), (schem. 1).
2. Wyciągnąć filtr pojemnika na kurz (6), (schem. 2).
3. Usunąć kurz z filtra (6).
4. Wypłukać filtr (6) pod strumieniem zimnej wody. Odczekać aż filtr będzie suchy przed ponownym włożeniem go na miejsce w pojemniku (5).
5. Włożyć ostrożnie filtr (6) do pojemnika (5).
6. Dołączyć pojemnik (5) do odkurzacza.



schem. 1

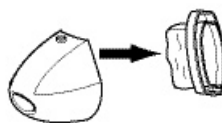

schem. 2

Uwaga: Należy opróżniać pojemnik na kurz i czyścić filtr pojemnika na kurz po każdym użyciu urządzenia aby uniknąć zniszczenia silnika. Aby urządzenie zawsze było jak nowe należy je czyścić wilgotną ściereczką a następnie dokładnie osuszyć.

Nie należy używać produktów o silnym działaniu mogących zniszczyć urządzenie.

Uwaga: Otwór ssący (1) musi być zawsze otwarty i wolny od elementów mogących go zatkać. W przeciwnym wypadku silnik może ulec przegrzaniu i tym samym zniszczeniu.

Termostat Silnika

ważne: Silnik tego urządzenia jest wyposażony w termostat. Jeśli z pewnych powodów odkurzacz ulegnie przegrzaniu, termostat spowoduje automatyczne wyłączenie urządzenia. W przypadku gdy zaistnieje taka sytuacja należy wyłączyć urządzenie przy pomocy przycisku włączającego/wyłączającego (3) ustawiając go na pozycji „0” oraz odłączając go od źródła prądu. Należy zostawić urządzenie aby się ostudziło na kilka minut a następnie ponownie przystąpić do odkurzania.

części zapasowe

Filtr stały – 1 element

specyfikacja techniczna

Zasilanie:	230 V / 50 Hz
Moc silnika:	450 W
Długość kabla:	6 m
Akcesoria:	szcotka końcówka szczelinowa szcotka do podłóg i dywanów rura giętka

Instrukcje w przypadku uszkodzenia		
problem	możliwa przyczyna	możliwe rozwiązanie
Odkurzacz nie działa.	<ol style="list-style-type: none">1. Kabel zasilający nie jest dobrze podłączony do źródła prądu.2. Nie ma prądu w kontakcie.3. Odkurzacz wymaga konserwacji.	<ol style="list-style-type: none">1. Dobrze podłączyć urządzenie do źródła prądu.2. Sprawdzić bezpieczniki.3. Zanieść urządzenie do autoryzowanego punktu serwisowego.
Odkurzacz nie zasysa lub ssanie jest zbyt małe.	<ol style="list-style-type: none">1. Pojemnik na kurz jest pełny.2. Urządzenie jest zapchane.3. Filtr pojemnika na kurz wymaga wyczyszczenia.	<ol style="list-style-type: none">1. Opróżnić pojemnik na kurz.2. Wyłączyć urządzenie i odłączyć je od źródła prądu. Usunąć filtry pojemnika na kurz i sprawdzić czy nie ma przedmiotów w przewodzie zasysającym lub w rurze giętkiej. Jeśli są – należy je usunąć.3. Wyczyścić lub wymienić filtry pojemnika na kurz (patrz str. 5).
Z odkurzacza wydobywa się kurz.	<ol style="list-style-type: none">1. Filtr jest pełen.2. Filtr nie został umieszczony poprawnie na miejscu.3. Dziura w filtrze.	<ol style="list-style-type: none">1. Wyczyścić lub wymienić filtry.2. Przeczytać ponownie instrukcję dotyczącą zakładania filtra (patrz rozdział Wymiana i czyszczenie filtra).3. Wymienić filtry (patrz schem.2).
Rura lub szczotki nie zasysają.	<ol style="list-style-type: none">1. Rura jest zapchana.2. Filtr jest pełen.	<ol style="list-style-type: none">1. Usunąć rurę i/lub szczotkę.2. Usunąć przedmiot, który zatkał rurę.3. Opróżnić i wyczyścić filtry.

ważne

Wymagania elektryczne

Należy sprawdzić czy napięcie wskazane na naklejce informacyjnej waszego urządzenia odpowiada sieci zasilania domowego, które musi wskazywać AC (prąd przemienny)

Urządzenia zaopatrzone we wtyczkę pełną.

Jeśli wtyczka urządzenia nie pasuje do kontaktów w waszym domu, nie może zostać użyta. Należy użyć wtyczki dopasowującej.

Uwaga: W przypadku gdy wtyczka zostanie oderwana od kabla głównego, musi zostać zniszczona, ponieważ włączenie do źródła prądu wtyczki kabla bez izolacji lub z uszkodzoną izolacją jest niebezpieczne.

gwarancja i informacje o serwisie

Niniejsza gwarancja nie obejmuje szkód wynikających z normalnego użycia, z przetadowania urządzenia, zaniedbania czy niewłaściwego użycia. Ewentualne zmiany, modyfikacje czy naprawy wykonane przez nabywcę lub użytkownika unieważniają gwarancję.

Gwarancja będzie ważna tylko gdy urządzenie jest używane zgodnie z instrukcjami, podłączone do źródła prądu zgodnego z wymogami wyszczególnionymi na urządzeniu.

Gwarancja będzie nieważna jeśli produkt zostanie odsprzedany. Produkt musi być używany jedynie w celach domowych

posprzedażowy formularz zwrotu – odcinki gwarancyjne

Jeśli wasze urządzenie wymaga obsługi posprzedażowej prosimy o kontakt z waszym sprzedawcą, który poinformuje was o procedurach zwrotu. Alternatywnie prosimy o kontakt z EuroRex srl pod numerem **0438.661711**.

Aby w pełni wykorzystać zalety 2-letniej gwarancji, **prosimy o zachowanie dowodu zakupu**, upewniając się, że zawiera on datę zakupu. Jeśli jej nie posiada poproście waszego sprzedawcę o podstemplowanie datą zakupu odcinków gwarancyjnych. Powyższy dokument jest podstawą do późniejszych ewentualnych reklamacji. Dowód zakupu jest niezbędny do uzyskania bezpłatnego serwisu gwarancyjnego.

Témakör	Oldal
Biztonsági utasítások.....	60
A kézi porszívóról	61
Használat/Összeszerelés	62
A készülék használata.....	62
Hogyan kezeljük a monster 060 mini stick-et	63
A porszűrő cseréje és tisztítása.....	63
Termosztát	64
Pótalkatrészek	64
Technikai adatok	64
Útmutató meghibásodás esetén.....	65
Áramhasználat	66
Jótállás és szerviz lehetőségek	66
Reklamáció, szerviz, jótállási bizonylat.....	66

BIZTONSÁGI UTASÍTÁSOK

A készülék használata közben a biztonsági előírásokat szigorúan be kell tartani, beleértve az alábbiakat.

KÉRJÜK ÖNT, HOGY SZIVESKEDJEN FIGYELEMMEL KÍSÉRNI MINDEN UTASÍTÁST, MIELŐTT HASZNÁLNÁ A KÉSZÜLÉKET

VIGYÁZAT: A tűzveszély, áramütés illetve sérülés elkerülése érdekében:

1. Ne hagyja a készüléket őrizetlenül, mialatt csatlakoztatva van. Amikor nem használja a készüléket, szüntesse meg a hálózati csatlakoztatást.
2. A készüléket ne használja kültéren vagy nedves felületeken -károsodásveszélyének elkerülése érdekében.
3. Ne hagyja a készüléket őrizetlenül gyermekek jelenlétében illetve üzemelés közben.
4. A készülék nem játék. Gyermekek, háziállatok és növények közelében a készülék különös figyelmet igényel.
5. A készüléket csak háztartási célokra alkalmazza. Gondosan kövessen minden utasítást, amely ebben az útmutatóban fel van tüntetve. Kizárólag a gyártó által ajánlott tartozékokat használja.
6. A készüléket ne használja károsodott vezetékkel illetve csatlakoztatóval. Ne használja a porszívót vagy annak részeit, ha károsodás(uk)ra gyanakszik. Az áramütés kiküszöbölése érdekében ne szerelje szét illetve ne próbálja megjavítani a készüléket, hanem szolgáltatassa vissza az eladónak vagy keresse fel a termék javítására hivatott szervizt. Helytelen javítás vagy rossz összeszerelés után történő használatkor áramütés és egyéb sérülés kockázata áll fenn.
7. Ne húzza és ne hordozza a készüléket a vezetéknél fogva, ne használja azt fogantyúként, ne csukja a vezetékre az ajtót és kerülje az éles sarkakat.
8. Ne húzza át a készüléket a vezetéken. Kerülje a vezeték kapcsolatbakerülését felhevült felületekkel.
9. Az áramforráshoz való csatlakozást ne a vezeték húzásával szakítsa meg, fogja a csatlakoztatót és azt húzza ki a konnektorból.
10. Ne használja a készüléket nedves vagy vizes kézzel, illetve cipő viselése nélkül.
11. Ne helyezzen semmilyen tárgyat a készülék nyílásaiba. Ne használja a készüléket, ha blokkolva találja annak valamely nyílását. Tartsa tisztán a portól, ruhafoszlányoktól, hajtól illetve más tárgyaktól, melyek akadályozhatnák a szívást.
12. Ruhadarabokat, haját, ujjakat illetve más testrészeket tartson távol a készülék nyílásaitól és mozgó részeitől.
13. Ne szívjon fel égő vagy füstölő tárgyakat pld. cigarettát, gyufát, forró hamut.
14. Kapcsolja ki a készüléket, mielőtt a csatlakoztatót eltávolítaná a konnektorból.
15. Ne használja gyúlékony és tűzveszélyes folyadékok felszívására (mint pld. benzín) illetve olyan helyeken, ahol ilyenek előfordulhatnak.
16. Ne használjon hosszabbító vezetéket, amely nem felel meg az előírt feszültségnek. Helyezze a vezetéket úgy a padlóra, hogy elkerülje annak kirántását a konnektorból illetve a kábelben való elbotlásból eredő sérüléseket.
17. Ne használja a porszívót, ha a porszűrő nincs a helyén.
18. Mindig válassza el a készüléket az áramforrástól, amikor a tartozékokat csatlakoztatja vagy levelezi.
19. A terméket raktározza kizárólag beltéren. Használat után helyezze a porszívót biztonságos helyre, hogy elkerülje a sérüléseket, melyek a készülékben való botlás által következhetnek be.
20. Helytelen feszültség használata a motor meghibásodásához vagy a felhasznált sérüléséhez vezethet. A helyes feszültség a készüléken levő matricán van feltüntetve.
21. Abban az esetben, ha a porszívó károsodott, javítása csak a gyártónál vagy az arra jogosult szervízben, illetve szakembernél ajánlott.

HASZNÁLAT/ÖSSZESZERELÉS

Vigyázat: A készüléket kapcsolja ki az áramkörből mindig, amikor a portárdót kinyitni készül.

A KÉSZÜLÉK HASZNÁLATA

Fontos tudnivaló: A porszűrőnek (6) mindig az alaphelyén kell maradnia, amikor a készülék üzemmódban van.

1. A portároló (5) nyitására használja az arra szolgáló nyomógombot (2). A nyomógomb megnyomása után húzza ki a portárolót (5) a készülékből. Kísérje figyelemmel, helyén van-e a porszűrő (6) és csatolja vissza újra a portárolót (5) a készülékhez.

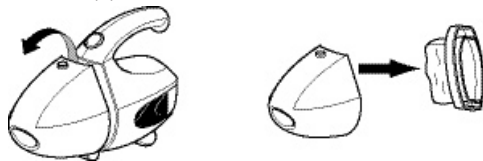

2. A kárpit tisztítására szolgáló tartozékot (7) illetve szívócsövet(8) úgy csatolja a készülékhez, hogy beleilleszti őket a szívónyílásba (1), amint azt az alábbi ábra mutatja.

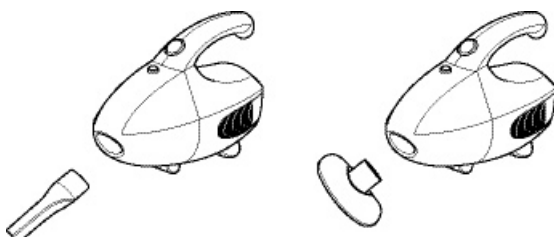

3. A hajlékony cső (10) csatlakoztatásához, nyomja be az egyik végét a szívónyílásba (1) majd a másik végéhez csatolja hozzá a kívánt kefék egyikét (7 vagy 8). A művelet módját az alábbi ábra mutatja.

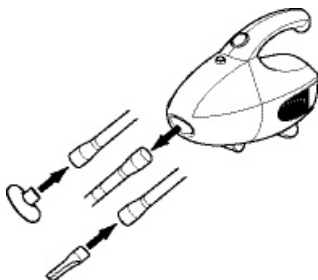

4. Helyezze bele a készüléket a főttest ágyazatba, amint azt az alábbi képek mutatják.

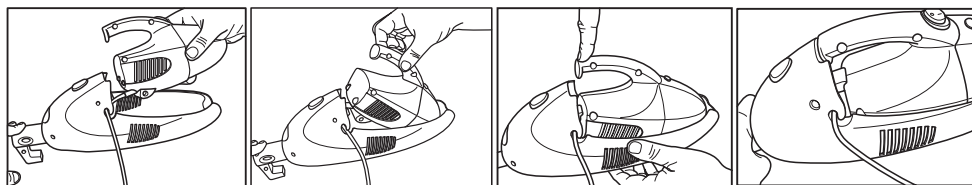

1. ábra

2. ábra

3. ábra

4. ábra

5. Természetesen lehetséges a készüléknek a főtest ágyazatból (13) való kivétele is.
- Helyezze a megfelelő biztosítékot (14) „hátra” pozícióba.
 - Húzza ki a készüléket a főtest ágyazatból (lásd: az alábbi ábra).

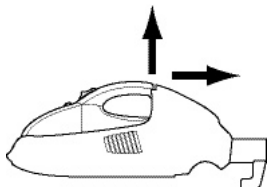

6. Csatolja a szívórúdat a főtesthez (13) annak beleillesztésével a szívónyílásba (az alábbi ábra szerint).

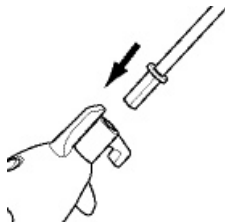

7. A rúd (11) levételére a főtestről nyomja meg a biztosítékot (15) és húzza ki a szívórúdat.

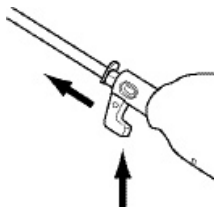

8. Csatlakoztassa a turbókefét (12) úgy, hogy azt beleilleszti a lukba, mint azt az alábbi ábra mutatja.

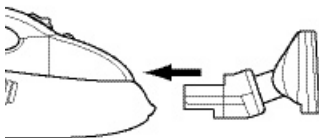

9. A kefe levételéhez, nyomja meg a főtest alsó részén található gombot (15) és húzza ki a kefét (lásd lejjebb)

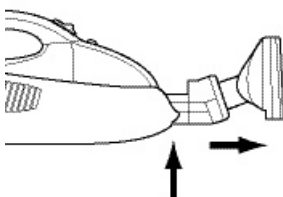

10. A főtestnek speciális nyílásai vannak, amelyekbe a kefe (7) illetve a szívócső (8) helyezendő bele.

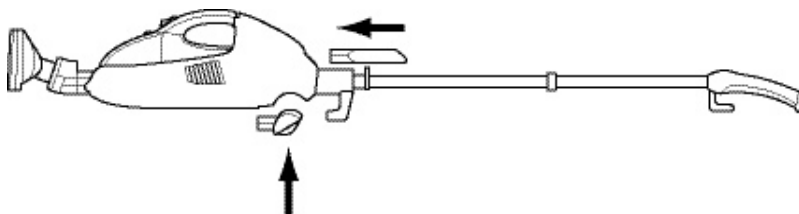

HOGYAN KEZELJÜK A PORSZÍVÓT

1. Kapcsolja az egységet az áramforráshoz.
2. Fogja erősen a készüléket az egyik kezével a markolaton (4) a másikkal a rúdon (11).
3. Hozza a Ki/Bekapcsológombot (3) az „I” pozícióba.
4. Kezdje el a porszívózást.

Vigyázat: Az Ön kéziporszívója egy nagyon erős működő egység. Ha nem tartja a készüléket megfelelő odafigyeléssel, az kicsúszhat a kezéből és ez az Ön sérüléséhez vezethet.

A PORSZŰRŐ CSERÉJE ÉS TISZTÍTÁSA

FIGYELEM: Mindig szakítsa meg az áramkört, mielőtt kinyitná a portárolót.

1. A portároló (5) nyitására nyomja meg az arra szolgáló gombot (2) és távolítsa el a portárolót (5) a készüléktől (1. ábra).
2. Húzza ki a porszűrőt (6) a portárolóból (5), (2. ábra).
3. Űrítse ki a porszűrőt (6).
4. Öblítse ki a porszűrőt (6) hideg vízben. Várjon, amíg kiszárad, kizárólag ezután helyezze vissza a portárolóba (5).
5. Figyelmesen helyezze vissza a porszűrőt (6) a portárolóba (5).
6. Csatolja vissza a portárolót (5) a készülékhez.



1. ábra

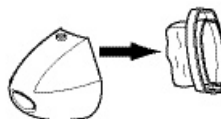

2. ábra

Űrítse ki a porszűrőt minden porszívózás után, ezzel elkerüli a motor meghibásodását. Tisztítsa át a készüléket nedves ronggyal, hogy az mindig a legjobb állapotban álljon az Ön rendelkezésére.

Ne használjon agresszív tisztítószereket, nehogy azok kárt tegyenek a készülékben.

VIGYÁZAT: A szívónyílásnak (1) mindig szabadon kell maradnia mindentől, ami akadályozhatná a szívást. Ellenkező esetben a motor túlhevülhet és ennek következményeként megkárosodhat.

TERMOSZTÁT

FONTOS: A készülék motorja termosztáttal van ellátva. Ha a porszívó túlhevül, a termosztát automatikusan kikapcsolja a motort. Ha ez előfordulna, kapcsolja ki a készüléket - hozza a Ki/Bekapcsológombot (3) „O”-ás pozícióba és húzza ki a csatlakoztatót a konnektorból. Várja meg (néhány perc erejéig), amíg a porszívó lehül, aztán folytathatja a porszívózást.

PÓTALKATRÉSZEK

Porszűrő – 1 db

TECHNIKAI ADATOK

Feszültség:	230 V – 50 Hz
Motor teljesítmény:	450 W
Zajsztint:	77-78 dB
Szívóteljesítmény:	1.1-1.2 m ³ /min.
Szívó nyomás:	15 Kpa
Vezeték hossza:	6 méter
Tartozékok:	Kefe Szívócső Szőnyeg- ill padlókefe Hajlékony cső

ÚTMUTATÓ MEGHIBÁSODÁS ESETÉN		
PROBLÉMA	LEHETSÉGES OK	LEHETSÉGES MEGOLDÁS
A porszívó nem működik	1 A csatlakoztató hibásan van bedugva a konnektorba. 2 Nincs áram a konnektorban 3 A készülék karbantartásra szorul.	1 Helyesen csatlakoztassa a készüléket az áramforráshoz. 2 Ellenőrizze a biztosítékokat illetve a áram-főkapcsolót. 3 Szíveskedjen felkeresni egy javításra jogosult szervizt.
A porszívó nem szív ill. a szívóerősség nem kielégítő	1 A portároló megtelt. 2 A készülék el van dugulva. 3 A porszűrő tisztításra szorul	1 Ūritse ki a porszűrőt 2 Kapcsolja ki a készüléket, majd a csatlakoztatót húzza ki a konnektorból. Válassza el a portárolót a készüléktől és vizsgálja meg, nem került-e valamilyen tárgy a szívás útvonalába. Ha igen, távolítsa el. 3 Tisztítsa vagy cserélje ki a porszűrőt (lásd: 5. oldal)
Elillanó por a porszívóból	1 A porszűrő szennyezett. 2 A porszűrő nem megfelelően van elhelyezve a portárolóban. 3 Lyuk a porszűrőn	1 Tisztítsa ki vagy cserélje ki a porszűrőt 2 Nézze át a porszűrő kezelésével kapcsolatos utasításokat (lásd a PORSZŪRŐ CSERÉJE ÉS TISZTÍTÁSA részt) 3 Helyezze vissza a helyére a porszűrőt (lásd: 2. ábra feljebb)
A cső ill. kefe nem szedi fel a szennyeződést	1 A cső el van dugulva. 2 A porszűrő szennyezett	1 Válassza el a csövet ill. a kefét a készüléktől. 2 Távolítsa el az akadályt jelentő tárgyakat a csőből. 3 Ūritse ki és tisztítsa meg a porszűrőt

FONTOS

Áramigény

Kérjük, bizonyosodjon meg arról, hogy a feszültség, amelyet az Ön áramforrása kínál megegyezik-e a feszültséggel, amely fel van tüntetve a készüléken található matricán: 230 V – 50 Hz.

Ha az Ön konnektorja nem kompatibilis a csatlakoztatóval, amellyel ezen készülék el van látva, kérjük ne távolítsa el ezt a csatlakoztatót a vezetéktől. Használjon standard áramtranszformátort.

Jegyzet: A csatlakoztató, amely el van távolítva a fővezetéktől meg kell hogy legyen semmisítve, mert minden további károsodott vezetékkel való csatlakoztatás az áramforráshoz veszélyes.

GARANCIA- ÉS SZERVIZINFORMÁCIÓK

Ez a jótállás nem vonatkozik a következőkből adódó problémákra: túltöltés, űgyelmetlenség, hanyagság, nem rendeltetésszerű használat. Minden a felhasználó által végrehajtott módírkáció vagy változtatás a készüléken, illetve annak javítása megszüntetik a vevő jogosultságát a jótállásra.

A jótállás csak abban az esetben igényelhető, ha a készülék üzemeltetése alatt be volt tartva minden itt feltüntetett utasítás és a készülék olyan áramforráshoz volt csatlakoztatva, amely a készüléken található matricán van leírva.

A jótállás továbbá megszűnik, ha a készüléket az eredeti vevő eladja. A termék kizárólag háztartási célokra használendő.

REKLAMÁCIÓ, SZERVIZ, JÓTÁLLÁSI BIZONYLAT

Ahhoz, hogy igényelni tudja a 2 éves jótállást, kérjük őrizze meg a vásárlást igazoló okmányt. Bizonyosodjon meg róla, hogy az okmányon fel-e van tüntetve a vásárlás pontos időpontja, vagy kérje meg a viszonteladónkat, hogy lássa el a jótállási bizonylatot pecsétjével, amely tartalmazza a vásárlás dátumát. Kérjük Önt, ugyancsak őrizze meg a jótállási bizonylatot a jövőbeli esetleges reklamációhoz. A vásárlást igazoló okmány esetlegesen igényelve lesz Öntől az ingyenes szerviznél a jótállási időszakon belül.

Obsah	Strana
Důležité bezpečnostní normy	68
Přenosný vysavač	69
Použití/provoz	70
Použití zařízení	70
Užívání vašeho vysavače Monster 060 Mini Stick.....	72
Výměna a čištění sběrného prachového řltru.....	72
Termostat motoru.....	73
Náhradní díly	73
Technické specifikace	73
Návod k určení závad	73
Požadavky na elektřinu	74
Záruka a informace o sevisu.....	74
Systém navrácení, podpůrné služby a záruční list.....	74

Důležité bezpečnostní normy

Když se užívá elektrické zařízení, je potřebné respektovat všeobecné bezpečnostní normy, t.j. následovné.

čtěte opatrně všechny instrukce před použitím vašeho vysavače.

Pozor: Pro snížení rizika požáru, zasažení elektrickým proudem anebo zranění:

1. Nenechávejte zařízení zapnuto nestřežené. Vytáhněte vždy zástrčku z elektrické zásuvky, když se zařízení nepoužívá.
2. Nepoužívejte zařízení venku nebo na mokřím povrchu, abyste se vyhnuli riziku elektrického šoku.
3. Nenechávejte zařízení v provozu bez dohledu anebo v přítomnosti dětí. Neopouštějte zařízení, dokud je v provozu.
4. Nepoužívejte zařízení jako hračku. Dávejte velký pozor, když se používá v blízkosti dětí, zvířat anebo rostlin.
5. Přístroj byl navrhnutý výlučně pro použití v domácnosti. Dodržujte pozorně všechny instrukce, které se nachází v tomhle návodu. Používejte jenom příslušenství doporučené výrobcem.
6. Nepoužívejte přístroj, utrpěl-li kabel anebo zástrčka újmu, anebo jsou-li přístroj nebo některé jeho části poškozeny. Pro vyvarování se rizika elektrického šoku, nezkoušejte přístroj rozebrat ani opravit. Doručte ho k prodejci anebo do jednoho z našich servisních center oprávněných ke kontrole a opravě. Nesprávná oprava anebo montáž přístroje může způsobit škodu nebo elektický šok osobě, která ho používá.
7. Nepřemisťujte přístroj tahem za kabel, nepoužívejte kabel jako rukojeť, nezamáčkněte kabel pod dveře, netahejte ho přes hrany a ostrá místa.
8. Nepřejíždějte přístrojem přes kabel. Vyhněte se situacím, kdy je kabel v kontaktu s teplem povrchem.
9. Nikdy netahejte za kabel za účelem vypnutí přístroje z elektrické sítě, uchopte zástrčku a vytáhněte ji ze zásuvky.
10. Nedotýkejte se přístroje anebo zástrčky vlhkýma rukama a nepoužívejte ho, máte-li bosé nohy.
11. Nevysouvejte žádné předměty do otvorů. Nepoužívejte přístroj, jsou-li otvory ucpané. Odstraňte z otvorů prach, vlákna, vlasy, a všechny předměty schopné zabránit volné cirkulaci vzduchu.
12. Udržujte mimo otvory a mimo pohyblivé části vlasy, šaty, prsty i všechny ostatní části těla.
13. Nevysávejte hořící předměty anebo předměty, které dýmají, například cigarety, zápalky anebo horký popel.
14. Vždycky vypněte přístroj před tím, než ho vytáhnete ze zásuvky.
15. Nepoužívejte přístroj k úklidu tekutin anebo zápalných látek jako benzín, ani ho nepoužívejte v místech, kde se tyto látky mohou vyskytovat.
16. Nepoužívejte prodlužovačky ani elektrické kabely s neadekvátní vodící schopností. Připravte kabel prodlužovačky tak, aby ji nikdo nemohl vytáhnout nebo o ni klopýtнуть.
17. Nepoužívejte vysavač bez toho, aby jste se přesvědčili, je-li filtr správně vsunut na patřičné místo.
18. Vytáhněte přístroj z elektrické sítě před vložením nebo odejmutím ohebné hadice.
19. Udržujte vysavač na chráněném místě. Po použití uložte vysavač na bezpečné místo a vyhněte se možnosti, že o něj někdo klopýtne.
20. Použití nesprávné voltáže může poškodit motor a zranit uživatele přístroje. Správné napětí je vyznačené na štítku s údaji o elektrickém proudu.
21. V případě poruchy doručte přístroj výrobcí, do servisního centra nebo do specializované provozovny, abyste se vyhnuli případnému riziku.

Přenosný vysavač

Model: Monster 060 Mini Stick

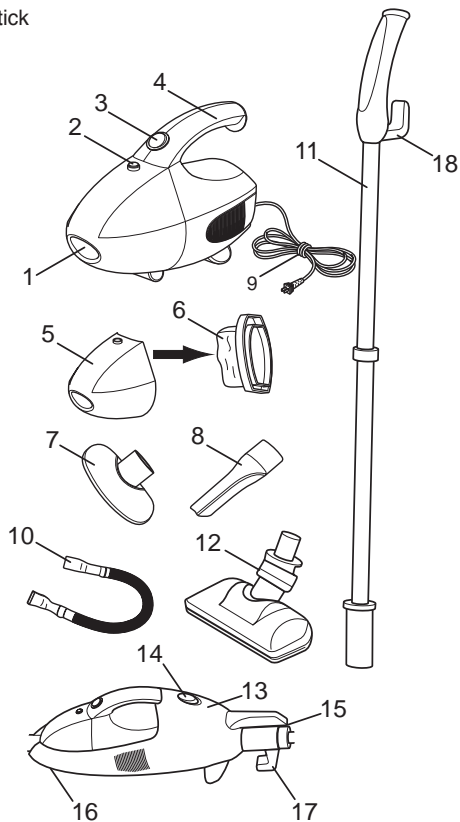

1. Nasávací otvor
2. Tlačítko na otevření sběrného prostoru
3. Tlačítko na zapínání/vypínání
4. Rukojeť
5. Sběrný prostor na prach
6. Sběrný řitr
7. Kartáč
8. Hubice
9. Napájecí kabel
10. Ohebná hadice
11. Teleskopická roura
12. Kartáč na podlahy a koberce
13. kryt zařízení
14. Tlačítko na vyjmutí přístroje z krytu zařízení
15. Tlačítko na vyjmutí teleskopické roury
16. Tlačítko na vyjmutí kartáčů z krytu zařízení
17. Navíječ kabelu
18. Navíječ kabelu

Použití/provoz

Pozor: Vytáhněte vřadycky přístroj z elektrické sítě před otevřením sběrného prostoru (9).

Používání zařízení

Poznámka: Sběrný řitr (6) musí být vždycky vložen, když se vysavač používá.

1. Pro otevření kontejneru na sběrný prostor (5) stiskněte tlačítko (2) a vyjměte kontejner (5). Přesvědčte se, je-li řitr (6) na svém místě, pak připojte kontejner (5) k vysavači.

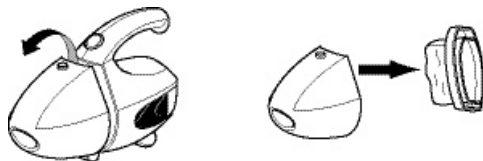

2. Pro připojení kartáče (7) nebo hubice (8) k přístroji vsuňte doplněk do nasávacího otvoru (1), jak je to zobrazeno na obrázku.

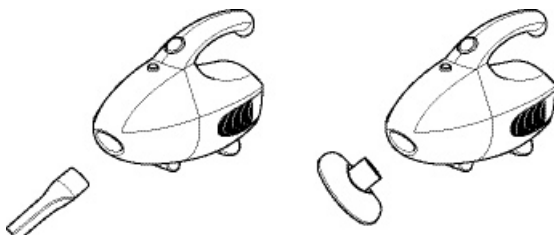

3. Pro použití ohebné hadice (10), vtačte konec hadice do nasávacího otvoru (1), pak připněte libovolnou násadu (7) nebo (8) druhý konec hadice tak, jak je to zobrazeno na obrázku.

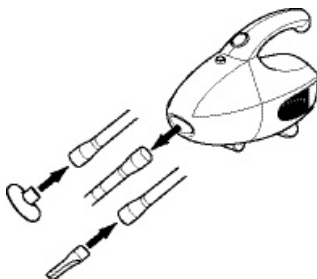

4. Vložte přístroj do krytu zařízení z přední strany podle obrázků 1-4

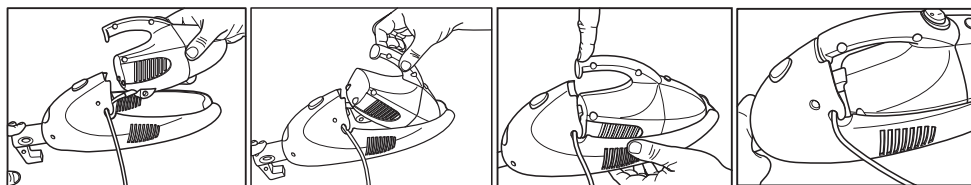

obr. 1

obr. 2

obr. 3

obr. 4

5. Pro vyjmutí přístroje z krytu zařízení (13), postupujte následovně:
a: přepněte dozadu tlačítko (14) na krytu zařízení (13)
b: vyjměte vysavač z krytu (viz obrázky dolů)

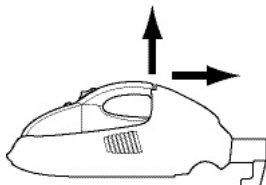

6. Pro připnutí vysouvací roury (11) ke krytu zařízení (13) postačuje zapojit rouru do příslušného otvoru (viz obrázky dolů).

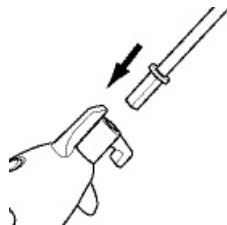

7. Pro vyjmutí vysouvací roury (11) ze zařízení (13), stiskněte tlačítko (15) a rouru vytáhněte .

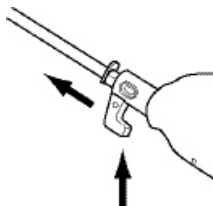

8. Pro namontování turbokartáče (12) jej vsuňte do příslušného otvoru (obrázek dolů).

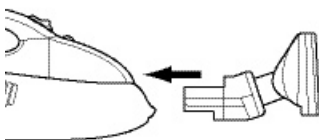

9. Pro vyjmutí kartáče stiskněte tlačítko (16), které se nachází na krytu (13) a táhněte směrem ven (viz obr. dolů)

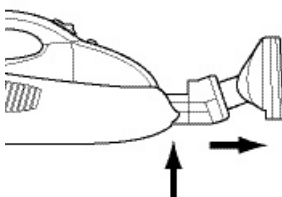

10. Zařízení je vybaveno patřičnými kryty na připojení kartáčů (7) a hubic (8).

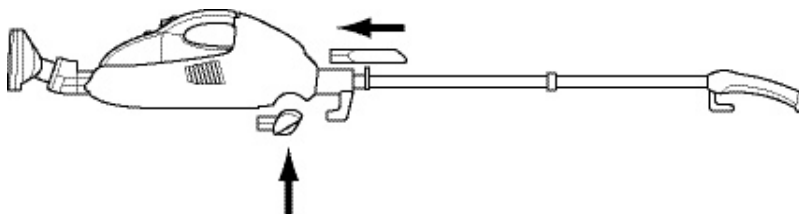

Užívání vašeho vysavače Monster 060 Mini Stick

1. Vsuňte zástrčku do elektrické zásuvky.
2. Držte vysavač pevně v ruce uchopením za vysouvací rouru (11).
3. Přesuňte tlačítko na vypínání/zapínání (3) na pozici I.
4. Začněte vysávat.

Upozornění: vysavač je velmi silný přístroj. Držte ho pevně, aby vám nevyklouzl a nezpůsobil úraz nebo zranění.

Výměna a čištění sběrného řítrů

Pozor: Vytáhněte vždy přístroj ze zásuvky, když otvíráte sběrný kontejner (5).

1. Pro otevření sběrného kontejneru (5) stiskněte tlačítko (2) a vyjměte kontejner (5) (obr. 1)
2. Vyjměte řítr (6). (obr. 2)
3. Odstraňte prach ze sběrného řítrů (6).
4. Vyláchněte řítr (6) pod proudem studené vody. Dohlédněte, aby byl řítr úplně vysušen předtím, než jej vložíte dovnitř kontejneru (5).
5. Opatrně vložte řítr (6) do kontejneru (5).
6. Připněte kontejner (5) k přenosnému vysavači.



obr. 1

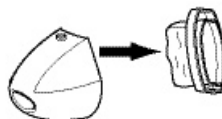

obr. 2

Poznámka: Vyprázdněte sběrný kontejner a vyčistěte řítr po každém použití, aby jste se vyhnuli poškození motoru. Za účelem udržení zařízení ve vynikajícím stavu jej čistěte vlhkou látkou a důkladně jej otřete.

Nepoužívejte agresivní prostředky, které mohou přístroj poškodit.

Upozornění: Nasávací otvor musí být neustále otevřen a zbaven nečistot. V opačném případě se může přehřát a utrpět škodu.

Termostat motoru

Důležité: Motor tohoto přístroje je vybaven bezpečnostním termostatem. Přehřeje-li se motor z nějakého důvodu, termostat se postará o automatické vypnutí přístroje. V takovém případě je nutné přístroj vypnout ručně, pomocí přemístění tlačítka na vypínání/zapínání (3) na pozici O a vytáhnout vysavač z elektrické zásuvky. Nechte přístroj několik minut vychladnout, pak můžete pokračovat ve vysávání.

Náhradní díly

Stálý řitr – 1 kus

Technické speciřkace

Napětí: 230V / 50 Hz
Síla motoru: 450W
Délka kabelu: 6 m
Přísušenství: kartáč
hubice
kartáč na podlahy a koberce
ohebná hadice

Návod k uráení závad		
Problém	Pravděpodobný důvod	Možné řešení
Vysavač nefunguje	<ol style="list-style-type: none">1. Napájecí kabel není dobře zapojen.2. V zásuvce není proud.3. Přístroj potřebuje údržbu.	<ol style="list-style-type: none">1. Zapořte korektně přístroj do elektrické sítě.2. Zkontrolujte nouzový vypínač a pojistku.3. Doručte přístroj do servisního centra.
Vysavač nevysává, anebo sací síla je nízká.	<ol style="list-style-type: none">1. Sběmý kontejner je plný.2. Přístroj je ucpaný.3. Sběmý řitr potřebuje vyčištění.	<ol style="list-style-type: none">1. Vyprázdněte sběmý kontejner.2. Vypněte přístroj a vytáhněte jej ze zásuvky. Vyjměte řitr z kontejneru a zkontrolujte, nejsou-li řadné předměty ve vývodu nasávacího otvoru nebo v ohební hadici. Jsou-li, odstraňte je.3. Vyčistěte nebo vyměňte sběmý řitr (viz str. 5)
Z vysavače uniká prach	<ol style="list-style-type: none">1. Sběmý řitr je plný.2. Sběmý řitr není správně vložen.3. Ve řitru se nachází díra.	<ol style="list-style-type: none">1. Vyčistěte nebo vyměňte sběmý řitr.2. Znovu si přečtete instrukce ohledem instalace řitru (viz odstavec Výměna a čištění řitru).3. Vyměňte sběmý řitr. (obr. 2)
Hadice nebo kartáče nevysávají	<ol style="list-style-type: none">1. Hadice je ucpaná.2. Filtr je plný.	<ol style="list-style-type: none">1. Sejměte hadici a/nebo kartáče.2. Odstraňte předmět, který ucpává hadici.3. Vyprázdněte a vyčistěte sběmý řitr.

Důležité

Požadavky na elektřinu:

Přesvědčte se, odpovídá-li napětí uvedené na štítku vašeho přístroje domácí napájecí síti, která by měla být A.C. (střídavý proud).

Přístroje vybavené speciální zástrčkou:

Nepasuje-li zástrčka přístroje do elektrické zásuvky ve vašem domě, nemusíte zástrčku odstranit.

Použijte adaptér.

Poznámka: Oddělí-li se zástrčka od hlavního kabelu (je-li poškozena izolace kabelu), musí být zlikvidována, protože zástrčka s poškozeným kabelem je nebezpečná, zasune-li se do zásuvky pod proudem.

Záruka a informace o servisu

Tahle záruka nepokrývá škody na přístroji způsobené běžným užíváním, přetížením, nedbalostí anebo nesprávným použitím. Všechny výměny, změny anebo opravy uskutečněné uživatelem tuto záruku anulují.

Záruka je platná jenom pro přístroj užívaný dle instrukcí, připojovaný do elektrické sítě shodné s parametry uvedenými na štítku. Záruka ztratí platnost, bude-li produkt znovu prodán. Produkt je možné užívat výlučně pro domácí účely.

Systém navrácení, podpůrné služby a záruční list

Bude-li váš přístroj potřebovat dodatečný servis, obraťte se prosím na vašeho prodejce, který vás bude informovat o proceduře reklamace. V opačném případě kontaktujte EuroRex, a.s. na čísle **0438/661711**.

Abyste mohli užívat výhod 2-leté záruky, uschovejte prosím nákupní stvrzenku (pokladní útržek), přesvědčte se, zda obsahuje datum koupě anebo požádejte svého prodejce, aby vám orazítkoval tento záruční list i s datem koupě. Uschovejte ho pro případ budoucí reklamace. Doklad o koupi je nezbytný pro využití bezplatného servisu po celou dobu záruky.

Kazalo	Stran
Važne opombe glede varnosti	4
Prenosni sesalnik za prah	5
Uporaba / Delovanje naprave.....	6
Uporaba naprave.....	6
Različne uporabe vašega sesalnika Monster 060 Mini Stick ...	8
Zamenjava in čiščenje filterja v nabiralniku praha	8
Termostat motorja.....	9
Rezervni deli na razpolago	9
Tehnični podatki	9
Seznam morebitnih okvar	9
Električne značilnosti	10
Garancija in informacije glede tehničnega servisa.....	10
Kupon ki ga je treba vrniti tehničnemu servisu po nakupu naprave in kupon za garancijo.....	10

VAŽNE OPOMBE GLEDE VARNOSTI

Kadar uporabljate električne naprave, morate vedno upoštevati nasplošne predpise glede varnosti med katerimi so našteje tudi spodaj navedene opozorila.

PRED UPORABO VAŠEGA SESALNIKA, MORATE TEMELJNO PREBRATI VSE NAVODILA

POZOR: za preprečiti požare, udarce električnega toka in druge telesne poškodbe:

1. Ne smete nikoli pustiti vključeno napravo nezavarovano. Vedno izključite vtičač iz vtičnice kadar ne uporabljate sesalnika.
2. Ne uporabljajte sesalnika na odprtih prostorih ali na mokre površine; samo tako boste zmanjšali nevarnost električnih stresljev.
3. Nikoli ne pustite napravo nezavarovano ali blizu otrok. Ne zapustite sesalnika med uporabo.
4. Nikoli ne uporabljajte napravo kot da bi bila ena igrača. Bodite posebno pozorni kadar uporabljate sesalnik blizu otrok, živalih ali rastlin.
5. Ta sesalnik je odločen samo za domačo uporabo. Dobro upoštevajte vse navodila navedene v tem priročniku. Vedno uporabljajte samo tiste rezervne dele kateri so priporočeni od proizvajalca.
6. Nikoli ne uporabljajte sesalnika če električni kabel ali vtičač so poškodovani in če naprava ali nekateri deli so bili poškodovani zaradi padca. Za preprečitev električnega stresljava ne smete nikoli demontirati sami sesalnika ali poskusiti ga popraviti sami. Takoj ga morate oddati prodajalcu ali našemu najbližjemu tehničnemu servisu za kontrolo in/ali popravilo. Nepravilne popravila ali nepravilna montaža delov lahko povzročajo električne stresljuje ali hude telesne poškodbe za uporabnika kadar se začne ponovno uporabljati napravo.
7. Nikoli ne smete povleči sesalnika in ga potegniti za kabel, nikoli ne uporabljajte električni kabel kot da bi bil ročaj naprave, bodite posebno pozorni, da ne stisnete kabel v vrata in da ga ne potegnete v bližini ostrih robov ali vogalov.
8. Naprava ne sme nikoli drsati na kablu. Bodite posebno pozorni, da električni kabel se ne dotakne toplih površin.
9. Nikoli ne potegnite kabla če hočete izklopiti sesalnik; vedno je treba pazljivo sneti vtičač iz vtičnice.
10. Ne dotikajte se vtičača ali sesalnika z mokrimi rokami in nikoli ga ne uporabljajte če imate mokre noge.
11. Ne smete vtakniti nobenega predmeta v odprtine. Nikoli ne uporabljajte sesalnika če so odprtine zamašene. Vse odprtine morajo biti proste in čiste oziroma brez prahu, las ali drugih predmetov kateri bi lahko onemogočili pravilni odtok zraka.
12. Preprečite čimbolj dotik las, oblek, prstov ali drugih delov telesa.
13. Nikoli ne izsesavajte vročih ali kadečih se predmetov, kot na primer so cigareti, vžigalice ali topli pepel.
14. Vedno izklopite napravo preden izključite vtičač iz vtičnice.
15. Nikoli ne uporabljajte sesalnik za izsesavanje tekočin ali goriva, kot na primer bencin, in nikoli ga ne uporabljajte v prostorih kjer se nahajajo te snovi.
16. Nikoli ne uporabljajte električne podaljške ali električne kable kateri nimajo pravilnega prevajanja. Položite podaljšek tako, da nobeden ga ne bo nehote potegnil ali se ne bo spotaknil.
17. Nikoli ne uporabljajte prenosnega sesalnika brez filtra za prah. Ta filter mora vedno biti pravilno montiran v svojem določenem sedežu.
18. Vedno izključite vtičač iz vtičnice preden vključite ali odstranite prožno cev.
19. Hranite sesalnik v zaščitnem prostoru. Po uporabi, vedno shranite napravo, da se ne bi kdo spotaknil.
20. Uporaba nepravilne voltaže lahko povzroča hude okvare na motorju in hude telesne poškodbe za uporabnika. Pravilna voltaža je navedena na ploščici kjer se nahajajo tudi vsi drugi električni podatki.
21. V slučaju okvare, morate oddati sesalnik proizvajalcu ali pooblaščenemu tehničnemu servisu ali kvalificiranemu osebju, tako da se preprečijo vse morebitne nevarnosti.

PRENOSNI SESALNIK

MODEL: Monster 060 Mini Stick

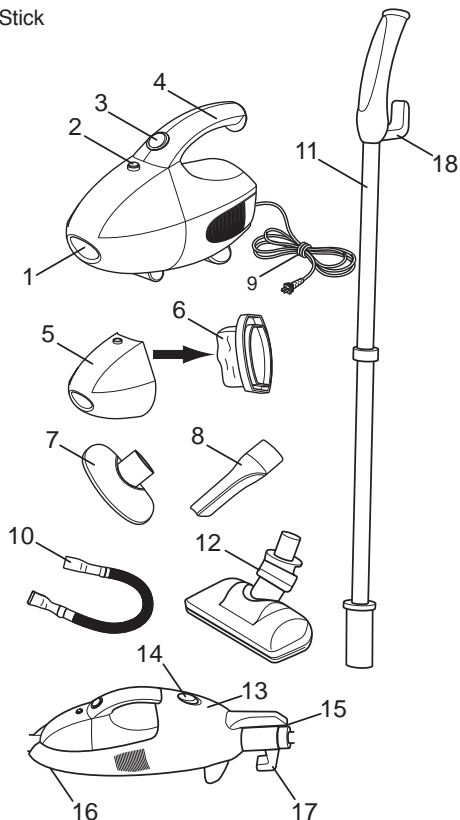

1. Sesalna odprtina
2. Gumb za odpiranje nabiralnika praša
3. Tipka za pogon/izključitev
4. Ročaj
5. Nabiralnik praša (posoda)
6. Filter za pobiranje praša
7. Ščetka
8. Ustnik
9. Kabel za napajanje
10. Prožna cev
11. Teleskopska cev
12. Ščetka za preproge in pod
13. Ležišče glavnega dela naprave
14. Gumb za izvlečenje glavnega dela naprave iz svojega ležišča
15. Gumb za izvlečenje teleskopske cevi
16. Gumb za izvlečenje ščetk iz ležišča glavnega dela naprave
17. Navijalec kabla
18. Navijalec kabla

UPORABA / DELOVANJE NAPRAVE

Pozor: Preden se odpre nabiralnik praha (posoda) (5) je treba vedno sneti vtičač iz vtičnice.

UPORABA NAPRAVE

Opomba: filter za pobiranje praha (6) mora vedno biti uporabljen kadar sesalnik deluje.

1. Za odpiranje nabiralnika praha (posoda) (5), pritisnite na gumb (2) in potegnite ven nabiralnik (5). Dobro preverite, da je filter pravilno montiran v nabiralniku (6), potem ponovno priključite nabiralnik praha (5) na ročni sesalnik.

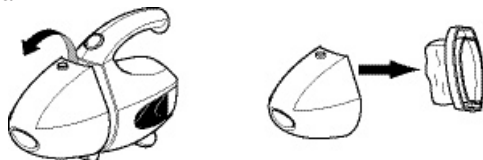

2. Za priključitev ustnika za čiščenje prešitih tkanin (7) ali ustnika (8) na ročni sesalnik, postavite ustnike v sesalno odprtino (1), kot kaže spodaj navedena skica.

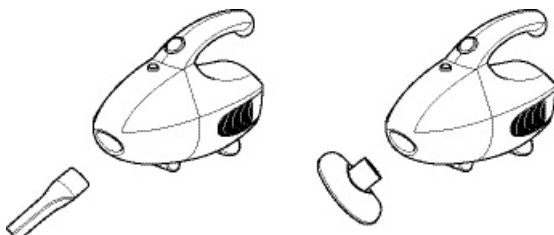

3. Za uporabo prožne cevi (10), pritisnite konico prožne cevi katera se nahaja v sesalni odprtini (1), priključite zaželeno ščetko (7) ali (8) na konico prožne cevi kot kaže spodaj navedena skica.

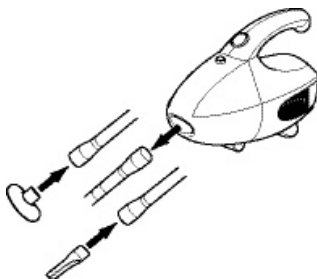

4. Položiti napravo v ustrezno ležišče iz sprednje strani in slediti postopek naved v skicah 1 – 2 – 3
-- 4

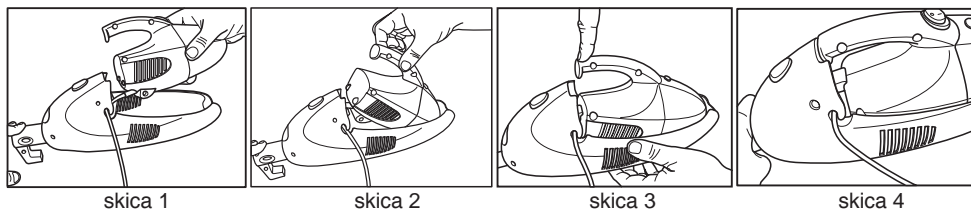

5. Če hočete sneti napravo iz ležišča (13) morate upoštevati sledeči postopek:
- potegnite nazaj gumb (14) kateri se nahaja na ležišču glevnega dela naprave (13)
 - Izvlecite sesalnig iz ležišča (glej spodaj navedeno skico).

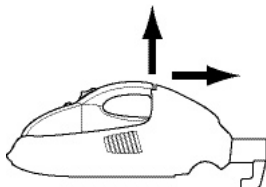

6. Za priključitev teleskopske cevi (11) z glavno strukturo naprave (13) morate samo vtakniti cev v ustrezno luknjo (glej spodaj navedeno skico).

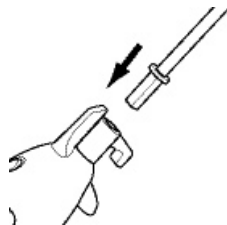

7. Če hočete pa sneti teleskopsko cev (11) iz glavne strukture (13) pritisnite na gumb (15) in izvlecite cev.

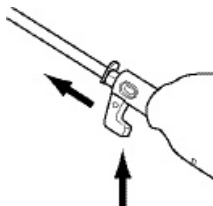

8. Za pravilno montiranje turboščetke (12) jo morate vtakniti v ustrezno luknjo, kot kaže spodaj navedena skica.

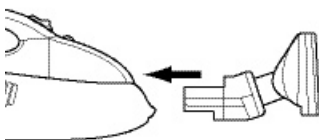

9. Če hočete pa sneti turboščetko pritisnite na gumb (16) kateri se nahaja spodaj, v ležišču (13) in potegnite ščetko proti vas (glej spodaj navedeno skico).

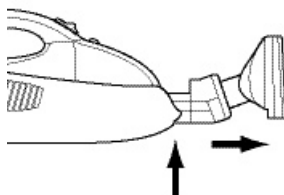

10. Glavna struktura naprave je opremljena z ustreznimi ležišči za shranitev dodatnih delov, oziroma ščetk (7) in ustnikov (8).

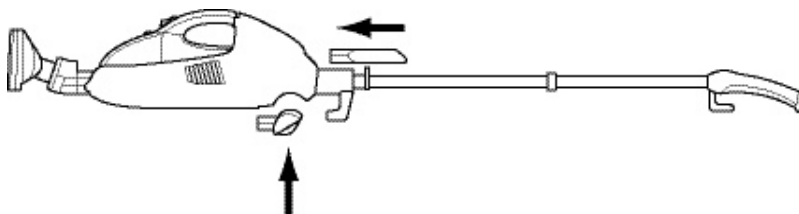

UPORABA VAŠEGA SESALNIKA MONSTER 060 MINI STICK

1. Vtaknite vtikač v vtičnico.
2. Trdno držite sesalnik za teleskopsko cev (11).
3. Postavite tipko za pogon/izklopitev (3) na položaj "I".
4. Začnite izsesavati.

OPOMBA: Ta sesalnik je zelo močna naprava, zato ga morate trdno držati z rokami, da ne bi se vam izmuznil ker to bi lahko povzročalo hude okvare in telesne poškodbe za uporabnika.

ZAMENJAVA IN ĀIŠĀENJE FILTRA V NABIRALNIKU PRAHA

Pozor: Preden se odpre nabiralnik praha (posoda) (5) je treba vedno sneti vtikač iz vtičnice.

1. Za odpiranje nabiralnika praha (posoda) (5), pritisnite na gumb (2) in potegnite ven nabiralnik (skica 1).
2. Odstranite řlter (6), (skica 2).
3. Odstranite ves prah iz řltra v nabiralniku (6).
4. OĀistite řlter (6) z tekoĀo mrzlo vodo. PoĀakajte nekaj minut, da se řlter popolnoma posuši in ga ponovno montirajte v ustrezni sedeř kateri se nahaja v nabiralniku (5).
5. Pazljivo montirajte řlter (6) v nabiralnik (posoda) (5).
6. PrikljuĀite nabiralnik (posoda) (5) na prenosni sesalnik.



skica 1

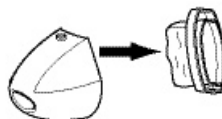

skica 2

OPOMBA: Izpraznite nabiralnik praha in oĀistite řlter po vsaki uporabi tako da se prepreĀijo morebitne okvare na motorju. Āe hoĀete, da vař sesalnik ostane vedno kot novi, ga morate oĀistiti z vlařno krpiĀo in ga dobro osuřiti. Nikoli ne uporabljajte agresivnih sredstvi ker bi lahko pořkodovala napravo.

OPOZORILO: Sesalna odprtina (1) mora vedno biti odprta in brez okluzivnih delov. V nasprotnem sluĀaju motor se bi lahko pregrel in to bi povzročalo hude okvare napravi.

TERMOSTAT MOTORJA

VAŽNO: Motor te naprave je opremljen z varnostnim termostatom. Če se sesalnik praha slučajno pregreje, termostatski bo samodejno izklopil napravo. V tem primeru, morate izključiti sesalnik in postaviti gumb za pogon/izključitev (3) na položaj O in sneti vtikač iz vtičnice. Pustite, da se naprava ohladi za nekaj minut in jo potem ponovno vključite.

REZERVNI DELI

Stalni filter - 1 kos

TEHNIŠKI PODATKI

Napajanje: 230V /50 Hz
Moč motorja: 450W
Dolžina kabla: 6 mt
Dodatni deli: Ščetka
Ustnik
Ščetka za preproge in pod
Prožna cev

SEZNAM MOREBITNIH OKVAR		
MOREBITNI PROBLEMI	MOREBITNI VZROKI	REŠITVE
Sesalnik praha ne deluje	1 Napajalni kabel ni pravilno vključen; vtikač ni dobro vtaknjen v vtičnico 2 Ni električnega toka v vtičnici v zidu 3 Naprava potrebuje vzdrževanje	1 Pravilno vklopite napravo, dobro vtaknite vtikač v vtičnico 2 Preverite zaščitno stikalo in varovalko 3 Morate oddati napravo pooblaščenemu tehničnemu centru za servis
Sesalnik ne sesa pravilno ali sesalna moč ne zadoštuje	1 Nabiralnik praha je poln 2 Sesalnik je zamašen 3 Filter za nabiranje praha mora biti očiščen	1 Izpraznite nabiralnik praha 2 Izklopite napravo in izključite vtikač iz vtičnice. Odstranite filter kateri se nahaja v nabiralniku praha in dobro preverite, če obstajajo tujski predmeti v sesalni odprtini ali v prožni cevi. V tem slučaju, odstranite vse tuje predmete. 3 Očistite ali zamenjajte filter v nabiralniku (glej skico 5)
Prah uhaja izven sesalnika	1 Filter za nabiranje praha je poln 2 Filter za nabiranje praha ni pravilno montiran 3 Filter za nabiranje praha ima eno luknjo	1 Očistite ali zamenjajte filter v nabiralniku 2 Ponovno temeljno preberite vse navodila o instalaciji filtra (glej odstavek ZAMENJAVA IN ČIŠČENJE FILTRA) 3 Zamenjajte filter v nabiralniku (glej skico 2)
Cev ali ščetke ne sesajo	1 Cev je zamašena 2 Filter za nabiranje praha je poln	1 Odstranite filter in/ali ščetke 2 Odstranite vse tuje predmete 3 Izpraznite in očistite filter za nabiranje praha

VAŽNO

Električne značilnosti:

Dobro preverite, da napetost navedena na ploščici z tehničnimi podatki je enaka kot tista v domačem električnem omrežju, oziroma A.C (izmenični tok).

Vse naprave so dobavljene z ustreznim vtikačem:

Če vtikač naprave ne ustreza vtičnici katero imate doma, ne smete odstraniti vtikača.

Vedno uporabljajte adaptorja.

Opomba: Če odrežete proč vtikač iz glavnega kabla, ga morate takoj odstraniti ker vtikač z eno olupljeno prožno cev je zelo nevaren če se ga vtakne v vtičnico pod napetost.

GARANCIJA IN INFORMACIJE GLEDE TEHNIŠNEGA SERVISA

Ta garancija ni veljavna za poškodbe povzročene od normalne obrabe, preobremenjenja, nepravilne uporabe ali zanemarjenosti. Za vse morebitne zamenjave, spremembe ali popravila izvršene od kupca/ uporabnika ta garancija ni veljavna.

Garancija velja samo če naprava je pravilno uporabljena, kot predvidevajo navodila tega priročnika, in če je bila pravilno vključena na pravilno električno omrežje kot navedeno na spodnjem delu sesalnika.

Garancija ne velja če se sesalnik ponovno proda. Naprava je določena samo da domačo uporabo.

KUPON KI GA JE TREBA VRNITI TEHNIŠNEMU SERVISU PO NAKUPU NAPRAVE IN KUPON ZA GARANCIJO

Če vaš sesalnik potrebuje tehnični servis, vas lepo vabimo, da kontaktirate vašega prodajalca kateri vam bo sporočil vse potrebne informacije glede postopka za vrnitev naprave, Kot druga alternativa, lahko direktno kontaktirate podjetje EuroRex srl na telefonsko številko **0438.661711**.

Za popolno izkoriščanje dvoletne garancije, **vas lepo prosimo, da shranite račun**, v katerem mora biti naveden datum nabave; lahko pa tudi vprašate dobavitelja naj žigosa ta kupon z datumom nakupa. Lepo vas prosimo, da shranite ta kupon za morebitne bodoče reklamacije. Dokaz nabave je obvezen če hočete imeti brezplačni tehnični servis v obdobju garancije.

GARANZIA - WARRENTY - GARANTIE - GARANTIE - GARANTIA GARANTÍA - GARANTIE - GARANCIJA - ΕΓΓΥΗΣΗ

GARANZIA

- Sono coperti da garanzia tutti i difetti di non conformità del prodotto nonché i difetti riscontrati al momento della vendita che si presentino entro 1 anno dalla data di acquisto del prodotto. Per i Paesi CEE Euroflex garantisce l'applicazione di tutti i diritti contenuti nella Direttiva Europea 1999/44/CE sulla vendita dei beni di consumo, nonché dei diritti previsti dalle norme nazionali in materia e la garanzia avrà una validità di 2 anni a partire dalla data di acquisto del prodotto.
- Sono invece esclusi dalla garanzia danni derivanti da uso improprio dell'apparecchio e danni causati dal trasporto, nonché danni conseguenti ad incrostazioni di calcare.
- Inoltre Euroflex declina ogni responsabilità di danni su persone cose o animali derivante dall'inosservanza delle indicazioni presenti nell'apposito libretto istruzioni sia in termini di utilizzo che di installazione del prodotto.
- È escluso dalla garanzia il ricambio dei materiali di consumo intesi come accessori del prodotto.
- Il certificato di garanzia dovrà essere presentato al servizio di assistenza tecnica autorizzato insieme alla fattura d'acquisto.
- In caso di guasto, potrete consultare la nostra lista dei Centri Assistenza Autorizzati e contattare il più vicino.
- La ditta costruttrice si riserva di apportare all'apparecchio tutte le modifiche che ritiene necessarie, senza alcun preavviso.

WARRANTY

- Covered by this warranty are any defects resulting from faults in material as well as those found on selling the appliance arising within 1 year from the date of purchase. For EC countries Euroflex guarantees the application of all rights in the European directive 1999/44/CE on the sale of consumable goods as well as of the rights provided for in the national laws on the subject and the warranty will be valid for 2 years from the date of purchase.
- Not covered by this warranty: any damage caused by an improper use of the appliance as well as by transportation or scale.
- Euroflex accepts no responsibility for damages to people, things and animals caused by the disregard of the precautions listed in the instruction manual concerning both the use and the installation of the appliance.
- Not covered by this warranty is the replacement of consumable storse, i.e. accessories.
- The warranty card and the invoice must be exhibited to the Service Centre.
- In case of damages contact the nearest Service Centre.
- The manufacturers reserve the right to bring any modifications which they consider necessary without notice.

GARANTIE

- Tous les défauts de non-conformité du produit ainsi que les défauts relevés lors de la vente qui se présentent dans 1 an de la date d'achat du produit sont couverts par la garantie. Pour les Pays CEE Euroflex garantit l'application de tous les droits contenus dans la Directive Européenne 1999/44/CE sur la vente des biens de consommation, ainsi que des droits prévus par les lois nationales en matière. La garantie aura une validité de 2 ans à partir de la date d'achat du produit.
- Les dommages provoqués par un emploi incorrect de l'appareil et les dommages causés par le transport, ainsi que les dommages dus à incrustation de calcaire, par contre, sont exclus de la garantie.
- De plus Euroflex décline toute responsabilité pour dommages à personnes, choses ou animaux, dû à la non observation des indications présentes dans le présent mode d'emploi tant en termes d'utilisation

que d'installation du produit.

- Le rechange des matériaux de consommation entendus comme accessoires du produit est exclu de la garantie.
- Le certificat de garantie devra être présenté au Service après-vente agréé avec la facture d'achat.
- En cas de panne, vous pourrez consulter notre liste des Services après-vente agréés et contacter le plus proche.
- Le fabricant se réserve le droit d'apporter à l'appareil, sans aucun préavis, toutes les modifications qu'il jugera nécessaires.

GARANTIE

- In der Garantie sind aufgenommen alle Mängel, die auf Material- oder Herstellungsfehler berühren, sowie die Mängel, die beim Verkauf festgestellt sind und die innerhalb eines Jahres ab Kaufdatum erscheinen. Für EG Länder Euroflex versichert die Anwendung aller Rechten der Europäischen Richtlinie 1999/44/CE über den Verkauf von Konsumgütern, und auch der von den nationalen Vorschriften vorgesehenen Rechten und die Garantie wird 2 Jahre ab Kaufdatum gültig sein.
- Von der Garantie sind ausgenommen Schäden, die durch einen falschen Gebrauch des Gerätes, durch den Transport oder Kalkablagerungen entstanden sind.
- Euroflex lehnt jegliche Verantwortung für Personen-, Sachen- und Tierschäden ab, die von der Nichtbeachtung der Bedienungsanleitungen sowohl beim Gebrauch als auch beim Installieren des Gerätes verursacht werden.
- Von der Garantie ist das Ersatz von Konsummaterialien bzw. Zubehör ausgenommen.
- Die Garantiekarte und Rechnung muss man einer von uns autorisierten Kundendienststelle vorlegen.
- Im Falle von Schäden setzen Sie sich mit dem nächsten Kundendienst in Verbindung.
- Die Herstellerfirma behält sich das Recht vor, ohne Vorwarnung das Gerät allen Änderungen unterzuziehen, die sie für notwendig hält.

GARANTIA

- São cobertos pela garantia todos os defeitos de falta de conformidade do produto assim como os defeitos verificados no momento da venda que se apresentarem no prazo de 1 ano a partir da data de compra do produto. Para os Países CEE Euroflex garante a aplicação de todos os direitos contidos na Diretriz Europeia 1999/44/CE sobre a venda de bens de consumo, assim como os direitos previstos pelas normas nacionais em matéria e a garantia terá uma validade de 2 anos a partir da data de compra do produto.
- Por outro lado são excluídos da garantia danos decorrentes de uso impróprio do aparelho e danos causados pelo transporte, assim como danos consequentes de incrustações de calcário.
- Além disso Euroflex declina qualquer responsabilidade por danos a pessoas, coisas ou animais devido à falta de observação das indicações presentes no livrete de instruções apropriado, tanto em termos de uso quanto de instalação do produto.
- É excluída da garantia a troca dos materiais de consumo considerados como acessórios do produto.
- O certificado de garantia deverá ser apresentado ao serviço de assistência técnica autorizado junto com a fatura de compra.
- Em caso de avaria, pode ser consultada a nossa lista dos Centros Autorizados de Assistência e contatar o mais próximo.
- A empresa fabricante se reserva de efetuar no aparelho todas as modificações que considerar necessário, sem nenhum aviso prévio.

GARANTÍA

- La garantía cubre todos los defectos de no conformidad del producto y los defectos encontrados en el momento de la venta que se manifiesten durante el período de un año desde la fecha de compra del producto. En los países CEE Euroflex garantiza la aplicación de todos los derechos incluidos en la Directiva Europea 1999/44/CE sobre la venta de productos consumibles y también de los derechos establecidos en las normas nacionales. La garantía tendrá validez durante dos años desde la fecha

- de compra del producto.
- Quedan excluidos de la garantía los daños producidos por el mal uso del aparato y los daños debidos al transporte, así como los daños producidos por incrustaciones de calcar.
- Además, la empresa Euroflex declina toda responsabilidad por daños a personas, cosas o animales que deriven de la inobservancia de las indicaciones presentes en el manual de instrucciones tanto en términos de uso como de instalación del producto.
- Queda excluido de la garantía el recambio de materiales consumibles, como los accesorios del producto.
- El certificado de garantía debe presentarse junto a la factura de compras al servicio de asistencia técnica autorizado.
- En el caso de avería, consulte nuestra lista de Centros de Asistencia Autorizados y contacte el centro más cercano.
- La impresora productora se reserva el derecho de aportar al aparato todos los cambios necesarios, sin aviso previo.

GARANTIE

- De garantie is geldig voor alle vormdefecten van het product en voor alle defecten die op het ogenblik van de aankoop worden vastgesteld en optreden voordat 1 jaar is verstreken vanaf de aankoopdatum. Voor alle EEG-landen waarborgt Euroflex dat alle rechten die zijn vermeld in de Europese Richtlijn 1999/44/EG betreffende de verkoop van consumptiegoederen en tevens alle rechten voorzien in de nationale wetgeving, zullen worden toegepast. De garantie is 2 jaar geldig met ingang vanaf de aankoopdatum van het product.
- Schade die is veroorzaakt door oneigenlijk gebruik van het apparaat en door het transport, alsmede schade ten gevolge van kalkaanslag, is niet gedekt door de garantie.
- Euroflex kan bovendien niet aansprakelijk worden gesteld voor schade aan personen, voorwerpen of dieren die voortvloeit uit het niet naleven van de gebruiksaanwijzingen die in de handleiding zijn vermeld, zowel wat de gebruikscondities betreft, als wat de installatievoorschriften van het product betreft.
- Vervanging van verbruiksmaterialen die bedoeld zijn als accessoires van het product, is niet gedekt door de garantie.
- Het garantiebewijs dient aan de erkende technische service te worden voorgelegd, samen met de aankoopfactuur.
- In geval van defecten kunt u onze lijst van erkende servicecentra raadplegen en zich wenden tot het dichtstbijzijnde centrum.
- De constructeur behoudt zich het recht voor zonder voorafgaande kennisgeving alle wijzigingen aan het product aan te brengen die hij noodzakelijk acht.

GARANCIJA

- Garancija zajema vse nepopolnosti z ozirom na usklajenost izdelka in tudi pomanjkljivosti, ki so bile odkrite pri prodaji ali pa so se pojavile v 1 letu od datuma nabave proizvoda. Za deLele CEE Euroflex jam 2 leti za aplikacijo vseh pravic Evropske direktive 1999/44/CE, ki se nanaLa na prodajo potroLniLkih dobrin, in tudi za aplikacijo predvidenih pravic po nacionalnih normah glede na omenjeni predmet. Garancija velja 2 leti od datuma nabave.
- V sklop garancije ne spadajo poLkodbe, ki so nastale zaradi nepravilne uporabe aparata, poLkodbe, povzro Lene med transportom, ali pa povzro Leno Lkoda zaradi apnen Lastih oblog.
- Euroflex tudi ne odgovarja za povzro Leno Lkodo osebam ali Livalim zaradi neupoLtevanja navodil priro Lnika, zaradi neustrezne terminologije uporabe, katere posledica je nepravilna instalacija proizvoda.
- V sklop garancije tudi ne spada zamenjava potroLnilkega materiala, kot je pribor proizvoda.
- Potrdilo garancije mora biti predloLeno pooblaL Lnemu servisu tehni Lne asistence skupaj z ra Lunom ob nabavi.
- V primeru okvare si oglejte naL spisek centrov za pooblaL Leno asistenco; tako boste lahko kontaktirali z vaLim najbliLjim centrom.
- Proizvodno podjetje si pridrLuje pravico, da na aparatu izvrLi vse potrebne spremembe, ne da bi o

tem moralo kupce predhodno obvestiti.

ΕΓΓΥΗΣΗ

- Καλύπτονται από την εγγύηση όλα τα ελαττώματα ασυμβατότητας του προϊόντος, καθώς επίσης και τα ελαττώματα που διαπιστώθηκαν τη στιγμή της πώλησης, ή που θα παρουσιαστούν εντός 1 έτους από την ημερομηνία αγοράς. Για τις χώρες της ΕΟΚ, η Euroflex εγγυάται την εξάσκηση όλων των δικαιωμάτων που απορρέουν από την Ευρωπαϊκή Οδηγία 1999/44/ΕΟΚ περί πώλησης καταναλωτικών αγαθών, καθώς επίσης και των δικαιωμάτων που προβλέπονται από τη σχετική κρατική νομοθεσία. Επιπλέον, η εγγύηση θα έχει ισχύ για 2 χρόνια από την ημερομηνία αγοράς του προϊόντος.
- Αποκλείονται από τη εγγύηση οι βλάβες που οφείλονται σε ακατάλληλη χρήση της συσκευής, οι βλάβες που προξενήθηκαν κατά τη μεταφορά, καθώς επίσης και οι βλάβες που οφείλονται σε ασβεστούχες επικαθίσεις.
- Επιπλέον η Euroflex απαλλάσσεται από κάθε ευθύνη για βλάβες σε πρόσωπα, αντικείμενα ή ζώα, που οφείλονται στη μη τήρηση των υποδείξεων για τη χρήση και την εγκατάσταση που αναγράφονται στο εγχειρίδιο οδηγιών του προϊόντος.
- Η εγγύηση δεν καλύπτει την αλλαγή των αναλώσιμων, που νοούνται σαν εξαρτήματα του προϊόντος.
- Το πιστοποιητικό εγγύησης πρέπει να προσκομιστεί στο Κέντρο Τεχνικής Εξυπηρέτησης (Σέρβις) μαζί με το τιμολόγιο αγοράς.
- Σε περίπτωση βλάβης, συμβουλευθείτε τον κατάλογο των Εξουσιοδοτημένων Κέντρων Τεχνικής Εξυπηρέτησης (Σέρβις) και επικοινωνήστε με το πλησιέστερο.
- Ο κατασκευαστικός οίκος διατηρεί το δικαίωμα να επιφέρει στη συσκευή όλες τις τροποποιήσεις που θα θεωρήσει σκόπιμες, χωρίς καμία προειδοποίηση.



**GARANZIA - WARRENTY
GARANTIE - GARANTIE
GARANTIA - GARANTÍA
GARANTIE - GARANCIJA
ΕΓΓΥΗΣΗ**

Data d acquisto
Date of purchase
Date d achat
Kaufdatum
Data de compra
Fecha de compra
Aankoopdatum
Datum nabave
Ημερομηνία αγοράς

Serial No.:

Model:

Timbro del rivenditore
Address of dealer
Cachet du revendeur
Adresse des Händlers
Carimbo do revendedor
Sello del vendedor
Stempel van de verkoper
Pečat prodajalca
Σφραγίδα Καταστήματος

ELENCO DEI CENTRI ASSISTENZA IN ITALIA

ABRUZZO

ANTONELLI FABIO antonelli.fabio1@virgilio.it Tel. e Fax 0862-401888
Via Croce rossa, 63/A 67100 L'Aquila (AQ) Tel. Port. 335-1281421

CENTRO TECNICO VIBRATA S.n.c. emsegu@tin.it Tel. 0861-753225
Strada Statale 16 N° 135 64010 Villa Rosa di Martin Sicuro (Te) Fax. 0861-716154

DI NUCCI LANCIANO S.R.L.
Via Zara, 12 66034 Lanciano (CH) Tel. 0872.43556

DI NUCCI LORETO & F.LLI S.N.C.
Via Tinozzi, 17/19 65126 Pescara (PE) Tel. 085.60212

DI NUCCI LORETO S.N.C.
Via N. Adriatica Nord, 27/1 65122 Pescara (PE) Tel. 085.73180

IAFOLLA SILVIO
Largo Polizze, 18 67039 Sulmona (AQ) Tel. 0864.31539

IANNOTTI FRANCESCO
Piazza Torlonia, 52 67051 Avezzano (AQ) Tel. e Fax 0863.21353

RICAMBI BAZAR di Delle Donne Buono
Corso Mazzini, 99/101 66054 Vasto (CH) Tel. 0873.59285

BASILICATA

ELETTRONICA 4 EMME S.N.C. (sig. Vittorio) pas-mon@tiscalinet.it Tel. 0835.333421
Via XX Settembre, 12 75100 Matera (MT)

ELETTRICITÀ CALCAGNO Tel. e Fax 0973-574005
Via Roma, 109 85034 Francavilla Insinni (PZ) Tel. port. 338-3743287

CALABRIA

ALBERTI GIUSEPPE 87100 Cosenza (CS) Tel. e Fax 0984.74811
Via Tigrà, 8

BARBAROSSA & C. S.N.C. di Barbarossa F. & Storino G. 87027 Paola (CS) Tel. e Fax 0982.589275
Via Fosse Del Rango, 61

FORIEL S.A.S. 88046 Lamezia Terme (CZ) Tel. e Fax 0968.200835
Via Michelangelo, 48/50

VIDEO SERVICE di Geria Carmelo 89013 Gioia Tauro (RC) Tel. 0966.51662
Via Corrado Alvaro, 82

LA PROVITERA VINCENZO 87012 Castrovillari (CS) Tel. e Fax 0981.27103
Via D'Alessandria, 7/A

MALLINO FRANCESCO Tel. E Fax 093-263938
Via Nazionale s.s. 18 Vibo Valentia

S.S. ELETTRONICA di Sinipoli Salvatore sseletronicakr@libero.it Tel. e Fax. 0962-908682
Via Torino, 73/75 88900 Crotona Tel. port. 347-0048171

RIXEL di antonio Pannella a.pannella2@tin.it Tel. e Fax: 0961-33513
Via Corace, 33 88063 Catanzaro Lido (CZ)

R.E.D. DI Carpentieri Domenico 89034 - Bovalino (RC) Tel. e fax 0964-61257
Via S. Elena Tel. port. 360-283570

CAMPANIA

ATTIANESE NICOLA 84016 Pagani (SA) Tel. e Fax 081.914176
Via S. Erasmo, 15

C.A.R.E.L. S.A.S. di Paciello Raffaele 80047 S. Giuseppe Vesuviano (NA) Tel. 081.8273890
Via Diaz, 86

C.R.C. S.N.C. di Salvatore Baratto & C. Via A. Moro, 56	80046 S. Giorgio a Cremano (NA)	Tel. e Fax 081.5743453
DI.SAL SERVICE di Di Salvo Alfredo Via Belvedere 158	dilascio219569@DISAL.191.it 84091 Battipaglia (Sa)	Tel. e Fax 0828/671600
ELETTROBIG Via Artiaco, 25	80078 Pozzuoli (NA)	Tel. 081.5269291
EMMECI ASS.ZA di Canonizzo Angelo Via Giotto 2 Traversa, 14/20	emmecicasoria@libero.it 80026 Casoria (NA)	Fax 081.7597295 Tel. 081.5842144
ELETTROTECNICA BALDI Via M. Rossi, 25	elettrotecnicabaldi@tin.it 84127 SALERNO	Tel. e Fax 0897-796407
F.LLI LANZANO S.A.S. Via G. Mazzini, 109	80027 Frattamaggiore (NA)	Tel. 081.8805367
ICASUD Via Napoli, 275	82100 Benevento (BN)	Fax 0824.64626 Tel. 0824.61811
IROLLO PASQUALE Via S. Francesco, 21	80034 Marigliano (NA)	Tel. e Fax 081.8854788
LAREL S.R.L. Via Roma, 161/163	81100 Caserta (CE)	Tel. 0823.329014
M.A.R.E.L. S.A.S. Corso Resina, 47	80056 Ercolano (NA)	Tel. e Fax 081.7397932
REME S.N.C. Vicolo Gabella, 12/14	80142 Napoli (NA)	Fax 081.5548465 Tel. 081.207175
REMEG S.N.C. Via F. Galeotta, 25/27	80125 Napoli (NA)	Tel. 081.5932930
REMEG S.N.C. Corso Europa, 258	80016 Marano di Napoli (NA)	Tel. 081.5861259
REVIEL SERVICE di Circolo Giovanni Via S. Giovanni e Paolo, 143	80100 Napoli (NA)	Tel. 081.7807318
RIGEL SERVICE di Visco Carmela Via D. Fontana, 58/B	80128 Napoli (NA)	Tel. 081.5585422
RI.P.EI. di A. De Luca Via V. Alfieri, 16	80014 Giugliano (NA)	Tel. e Fax 081.5060437
RIFEL S.N.C. di De Crescenzo Via Foria, 141	80139 Napoli (NA)	Fax 081.455292 Tel. 081.444900
SARIEL S.A.S. Via Diocleziano, 177	80124 Napoli (NA)	Tel. 081.7628155
SARIEL S.A.S. Via P. Vivenzio, 6	80035 Nola (NA)	Tel. 081.5123532
SARIEL S.A.S. (Filiale) Via Montenuovo Licola Patria 32	80072 Arcofelice (NA)	Tel e Fax 081/8042298
S.A.T. S.r.l. Via Nazionale delle Puglie 176	satsrlnapoli@tiscalinet.it 80026 Casoria (NA)	Tel e Fax 081.7595638
S.T.C. S.N.C. di Martone Ciro & C. Via Pigna, 7	80126 Napoli (NA)	Tel. 081.7143040
VALENTINO TECNICA S.N.C. Via A. Gramsci, 48	81055 S. Maria Capua Vetere (CE)	Tel. 0823.898129
VE.RI.EL di Citro Entoni Via Lacinella, 42	84085 - Mercato San Severo (SA)	Tel. e Fax. 089-821177
EMILIA ROMAGNA A.R.P.E. S.N.C. di Naldini Gianni e Claudio Via Bestini, 47/A	47100 Forli (FO)	Tel. e Fax 0543.722650

BARETTI MARCELLO Via Palestrina, 178	41100 Modena (MO)	Tel. e Fax 059.372483
B.C.F. di Beccari Gino Via Radici in Monte, 73	41049 Sassuolo (MO)	Tel. 0536.806602
C.A.R.P.E.F. di Ceccarini Lorenzo Corso Mazzini, 131	48018 Faenza (RA)	Tel. 0546.661622
CIABATTARI PIETRO GIUSEPPE Viale Galilei, 59	48100 Ravenna (RA)	Tel. e Fax 0544.404430
C.P.E. di Carini Cristian & Pica S.n.c. Via Emmanuelli, 60	29100 Piacenza (Pc)	Tel. e Fax. 0523.712391
DOTTI PAOLO & THOMAS Via cesare Battisti, 43	41037 Mirandola (MO)	Tel. Fax. 0535/23760
ELETTROCASA S.n.c. di Roberto Malagola & C. Via Aglebert, 22 C/D	40134 Bologna	Tel. e Fax. 051.6146800
FERRARI PAOLO Via Emilia Ospizio, 76 D	42100 Reggio Emilia	Tel e Fax 0522 330270
MARESI S.R.L. Via Matteotti, 6/A	47900 Rimini (RN)	Tel. 0541.52432
R.E.I. Ricambi Elettrodom. Imola S.R.L. Via Pasquala, 1/C-1/D	40026 Imola (BO)	Fax 0542.647014 Tel. 0542.643226
RIPEL DI MORI MAURIZIO Via Minghetti, 3	ripelparma@libero.it 43100 Parma (PR)	Tel. e Fax 0521.984972
SIRIO S.R.L. Via Paulucci, 14/B	47900 Rimini (RN)	Tel. 0541.385761
TELSAT Di Peggio Ivano & C. S.n.c. Via Toscanini, 45	44100 Ferrara	Tel e fax 0532 975221
FRIULI VENEZIA GIULIA		
CENTRI ASSISTENZA RIUNITI S.N.C. Via Campoformido, 127/16	33037 Pasian di Prato (UD)	Tel. 0432.699215
FAREL Friulana Ass. Ricambi Elettr. Via Galileo Galilei, 68	farel.udine@inwind.it 33100 Udine	Tel. 0432.26944 Fax. 0432.229067
General Ricambi Elettrodomestici di B. Atemandi & C. generic@virgilio.it Via Udine, 96/a	Tel. 0434.520500 33170 Pordenone (Pn)	assistenza. Fax. 0434.520537
TECNOSOUND S.n.c. Via XX Settembre, 37	34170 Gorizia	Tel. e Fax 0481.81863
LARET S.R.L. Via Giulia, 84/A	34126 Trieste (TS)	Fax 040.52555 Tel. 040.574382
LAZIO		
AGOSTA 87 S.a.s. di Maniscalco Annita e Simonetta & C. Via Nomentana, 447/449	00162 Roma	Tel. 06.86215014
CARESTIATO GIOVANNA Viale XX Settembre, 42	g.carestiatio@inwind.it 03039 Sora (FR)	Tel. e Fax. 0776-832489
DIERRE S.R.L. Via Francesco Lemmi, 11	00179 Roma (RM)	Tel. 06.7887248-952
DIERRE S.R.L. Via Crivellucci, 52	Roma (RM)	Tel. 06.7887248
DIERRE PRATI Via Angelo Emo, 156	Roma (RM)	Tel. 06.39375485
DIERRE NORD Via Simone Mosca, 72	Roma (RM)	Tel. 06.21801548
DIERRE TUSCOLANA Via Dei Consoli, 147	Roma (RM) 91	Tel. e Fax 06.76966428

ELETTROCASA di Cortese Michele (Dierre) Via De Amicis, 43	04019 Terracina (LT)	Tel. 0773.723717
DIERRE ACILIA Via di Saponara, 31	Acilia (RM)	Tel. 06.52361406
DIERRE AURELIO Via Bravetta, 54	Roma (RM)	Tel. 06.66166269
DIERRE LIDO Via Giuliano De Sangallo, 44	Roma (RM)	Tel. 06.5672806
DIERRE LIDO Via Olivieri, 2	Roma (RM)	Tel. 06.5683914
DIERRE TIBURTINO Via R. Zampieri, 84	Roma (RM)	Tel. 06.43587126
DIERRE EUR Via Pianeta Venere, 1	Roma (RM)	Fax 06.52247111 Tel. 06.52207013
DIERRE EST Via A. Ciamarra, 24	Roma (RM)	Tel. 06.7222814
DIERRE FLAMINIO Via Flaminia, 1197	Roma (RM)	Tel. 06.33614318
ZENERE VITTORIO di Casula Michelina Via Agora, 59	04100 Latina (LT)	Tel. e Fax 0773.620146
CRESTA OMERO Via delle Acque, 14	02100 Rieti (RI)	Tel. 0746.482836
ELCO S.n.c. di OLIBANI & C: Via Triburtina, 113-115	elco.snc@libero.it 03100 FROSINONE	Tel. 0775-872429 Fax. 0775- 820569
PALLANTE ROBERTO Via Virginia Vezzi, 40	00049 Velletri (RM)	Tel. e Fax 06.9632241
OSIMANI CLAUDIO Via dei Sosii n° 64-66	osimani@tuttopmi.it 00019 Tivoli (RM)	Tel. 0774-312663 Fax.0774-313210
SCAGNOLI di Bruzzi Giuseppe Via Belluno, 83	01100 Viterbo (VT)	Tel. 0761.228075
LIGURIA		
CENTRO RIP. CHILIVERI VASSILIKI C.so Lavagna, 28	16043 Chiavari (GE)	Tel. 0185.321508
CENTRO RIPARAZIONI RAPALLO Via Frantini, 8	16035 Rapallo (GE)	Tel. 0185.51625
CIMARONI S.n.c. C.so Cavour, 198	19122 La Spezia	Tel.e Fax. 0187-713100
ELECTROSERVICE di L. D Andria Via Giotto, 13/15 R	electroservice.ge@tiscalinet.it 16153 Sestri Ponente (GE)	Fax. Tel. 010.6505139
GILGIOLA FRANCO V.le Italia, 403	19126 La Spezia (SP)	Tel. 0187.523386
REVAT S.A.S. Via Caprera, 43/R Via Assarotti, 29 r C.so Sardegna 153 r. P.zza Tre Ponti 15 r	16146 Genova (GE) Genova Genova Genova	Fax 010.383690 Tel. 010.3992985 Tel. 010-8376256 Tel. 010-5299579 Tel. 010-413492
TELESERVIZI di Pietro Delfino Via P. Agosti, 41	18038 San Remo (IM)	Tel. 0184.533284
LOMBARDIA		
ANAP di Acquaviva Savino Via Madonna 7 Dolori, 16	27029 Vigevano (PV)	Tel. 0381.82180
ANAP di Acquaviva Pietro Via C. Correnti, 12	20081 Abbiategrosso (MI)	Tel. 02.9462926

A.P.E. di Farina Paolo e Bonari & C. S.N.C. Via Fabbrica del Vetro Vecchia, 7	26100 Cremona (CR)	Tel. 0372.462626
ARES di Simonelli G. & C. Via Stelvio 114 D	23017 Morbegno (So)	Tel. 0342.611047
C.R.A.L. di Donghi Mario Via Tommaseo, 8	26900 Lodi (LO)	Tel. 0371.50222
C.R.E. di Pizzolesi e Quartieri S.N.C. Via Passeroni, 2	20135 Milano (MI)	Tel. 02.58321024-9
CREM di Vantaggiato R. Via Milano, 3	20090 Cesano Boscone (MI)	Tel. 02.4503729 Tel. e Fax 02.4583013
C.R.E. di Cremascoli Fabio & C. S.N.C. Via Vigevano, 6	20144 Milano (MI)	Tel. e Fax 02.8357698
COMFORT CASA di Walter Bettonte S.A.S. Via Ricciarelli, 29	20148 Milano (MI)	Tel. 02.40091165
D.R. di Distretti Roberto & C. S.A.S. Via G.B. Moroni, 240	24127 Bergamo (BG)	Tel. 035.255011
ELETTRO-SERVICE di Pasquali Roberta Viale Partigiani, 82	27100 Pavia (PV)	Tel. e Fax 0382.463216
ELETTRO CENTRO SERVICE di Bartolomeo Via Rispondo, 70	20153 Milano (MI)	Tel. 02.4530866
EURORICAMBI di Piazza Carlino Via Milano, 29/A	25126 Brescia (BS)	Fax 030.321448 Tel. 030.317788
FERRARETTO S.A.S. di Ferraretto Sante & C. Via Finlandia, 19	20093 Cologno Monzese (MI)	Tel. 02.25391759
M.G.L. ELETTRODOMESTICI S.A.S. Via Borgo Antico, 1	21013 Gallarate (VA)	Tel. e Fax 0331.795709
S.A.T.E. di Alunni Roberto Via S. Carlo, 33/A	20031 Cesano Maderno (MI)	Tel. 0362.522686
SAER S.N.C. Via Copernico, 53	20035 Lissone (MI)	Tel. 039.484222
TECNORICAMBI ELETTRODOM. S.N.C. Via Lamarmora, 308/310	25124 Brescia (BS)	Tel. e Fax 030.3541551
V.R.E.M. di Campion Davide Viale Certosa, 235	20156 Milano (MI)	Tel. 02.3086354
R.E.S. di Rossetti R. Via Speroni, 14	21100 Varese (VA)	Tel. 0332.287178
ZAMBONI PIERGIORGIO Via Bezzecca, 29	25128 Brescia (BS)	Tel. 030.392091
LOSIO ROSANNA Viale Gorizia, 8	46100 Mantova	Tel. 0376 328616
RAMPAZZO WILLIAM Piazza Libertà, 3	20054 Nova Milanese (MI)	Tel. e Fax 0362.450505
ROTA ANGELO di Molteni Simona Via Papa Giovanni XXIII, 28	23900 Lecco (LC)	Tel. e Fax 0341.369364
TANZI DARIO Via Canturina, 248	22100 COMO-ALBATE	Tel.031 505014/506034 Fax. 031 5000239
MARCHE		
C.D.R. di Luciana Sabini Via Colombo, 82	info@cdrsabini.com 60127 Ancona (AN)	Tel. 071.896369
GERIEL S.R.L. Via De Amicis, 53	62012 Civitanova Marche (MC)	Tel. 0733.773076
R.P.E. Via Alfano, 32	61100 Pesaro	Tel.Fax. 0721.411273

S.A.E. S.n.c. Via D. Concrdia, 76-78	62100 Piediripa - MC	Tel. 0733-288124 Tel.Fax. 0733-288124
MOLISE		
D ONOFRIO di TERZANO PIERINA ANTONIETTA Via Elba	86039 Termoli (CB)	Tel. 0875.83607
ELETTORICAMBI S.n.c. Scarabeo Bruno & C. Via Collegio dei Fabbri, 32	86079 Venafro (IS)	Tel. 0865.909248
DI ENNE RIPARAZIONI Via Molise, 99	86170 Isernia (IS)	Tel. 0865.414172
SCARSELLI ELIO Corso Risorgimento, 306/A	86170 Isernia (IS)	Tel. 0865.414496
PIEMONTE		
ALBASERVICE di Stellato Renato Strada Rorine, 8/D	12051 Alba (CN)	Tel. 0173.280165
ART. IM. EL Via Donaudi, 11	ARTIMEL@LIBERO.IT 12037 Saluzzo (CN)	Tel. 0175.240136 Fax. 0175.240977
C.A.R.E. di Covizzi Via Tronzano, 28/B	10155 Torino (TO)	Tel. 011.2051878
CARRERI S.N.C. Via N. Bianchi, 31	10146 Torino (TO)	Tel. e Fax 011.7493525
DUELCO di Duretto Luca Via Reg. Vallarone, 176	14100 Asti (AT)	Tel. 0141.557370
GAZZONI MAURIZIO Piazza San Gaudenzio, 4/5	28066 Galliate (NO)	Tel. 0321.861634
RIPEL Via Canna, 27	28921 Verbania Intra (VB)	Fax 0323.403546 Tel. 0323.516892
RIPEL Corso Roma, 178	28883 Gravellona Toce (NO)	Tel. 0323.846512
S.A.E. di Zanoletti Marco & C. S.N.C. Via Arona, 15	28021 Borgomanero (NO)	Tel. 0322.835023
ELECTRIC HOUSE S.A.S. Via Ticineto, 9	10136 Torino (TO)	Tel. 011.3272930
ELETTORICAMBI di Banfo G. & C. S.N.C. Via Massaua, 44	13100 Vercelli (VC)	Tel. e Fax 0161.259025
R.E.A.T. Corso U. Sovietica, 584	10135 Torino (TO)	Tel. e Fax 011.3979817
SCODITTI ROBERTO Via Della Repubblica, 35	10064 Pinerolo (TO)	Tel. 0121.397303
TECNOSERVICE S.N.C. Via Milano, 113	15100 Alessandria (AL)	Tel. 0131.222440
PUGLIA		
CALOGIURI LUCA & C. S.N.C. Via Pozzuolo, 69/A	73100 Lecce (LE)	Tel. e Fax 0832.331858
CANNONE LORENZO Via M. D Azeglio, 34/C	70031 Andria (BA)	Tel. 0883.542549
C.A.T. S.r.l. Via Timavo, 72	70125 Bari	Tel. 080.5564304 Fax. 080.5423220
OSTUNI ELETTRODOMESTICI GAS CARMELO Via Provinciale Martina Franca Km 1	72017 Ostuni (BR)	Tel. 0831.302345
T.M. SERVICE di Mauro Tanzariello Via Viterbo, 79	72017 Ostuni (BR)	Tel. 0831.305143
ERRETI di Toma Riccardo Via Malta, 68	73024 Maglie (LE) 94	Tel. 0836.427838

GE.RI.EL. di Lippolis Mauro Via La Sorte, 17/B	74023 Grottaglie (TA)	Tel. 099.5639005
GE.R.EL. S.N.C. di Cairo Elisa & C. Via Re Galantuomo, 1	73043 Copertino (LE)	Tel. 0832.933393
LELLA ERASMO Via Romolo,777/9	72100 Brindisi (BR)	Tel. e Fax 0831.511622
LIPPOLIS GIOVANNI Via Istria, 57/59	74100 Taranto (TA)	Tel. e Fax 099.7362572-3
MICCOLIS GIUSEPPE Via Dante, 1	70015 Noci (BA)	Tel. 080.4977098
NEW-PARTS RICAMBI di Arbore Aldo Franco Via Malespini, 1/C	70033 Corato (BA)	Tel. 080.3720093
PICONESE EMANUELE Via Trieste, 27	elettroclima1@libero.it 72026 S.Pancrazio Sal.no (Br)	Tel.e Fax. 0831-664660
R.M. di Rizzini Marino Via S. Nicola, 7/B	74019 Palagianò (TA)	Tel. 099.8883418
VAPOR SERVICE di Lupo Antonio Via Secchi, 57	73048 Nardò (LE)	Tel. 0833.567020
V.R.E.A.M. di Parlavecchia Michele Via Dante, 432	70123 Bari (BA)	Tel. e Fax 080.5741098
IL LABORATORIO di Milone Angelo Via Vincenzo Capozzi, 34	71100 Foggia (FG)	Tel. e Fax 0881.688678
DUEMME di Amoroso Massimiliano Corso Leone Mucci, 69	71016 San Severo (FG)	Tel.e Fax. 0882.376055
REPUBBLICA SAN MARINO		
AREA S.R.L. Via del Bando, 9/D-E	47093 Borgo Maggiore (RSM)	Tel. 0549.907291
SARDEGNA		
DIELLE ELETTRONICA S.N.C. di Deriu M. & Lallai S. Via S. Satta, 25	08015 Macomer (NU)	Fax 0785.749429 Tel. 0785.70977
FELISARI MARISA SERVIZIO ASSISTENZA Via S. Simaco, 71	09170 Oristano (OR)	Fax 0738.775214 Tel. 0783.78377
GIOBBE LUSSORIO Via Veneto, 66/68	08100 Nuoro (NU)	Tel. e Fax 0784.34570
MELE di Mei Gigliola P.zza Rinascita, 17	09013 Carbonia (CA)	Fax 0781.662724 Tel. 0781.670268
TANDA MARIO Via Pontida, 57/A	09013 Pirri (CA)	Fax 070.523843 Tel. 070.500964
TECNOLAB di Cusceddu Maria Assunta Via Torino, 13	07026 Olbia (SS)	Tel. e Fax 0789.22522
CARTA SALVATORE P.zza Regina Margherita, 9	09076 Sedilo (OR)	Tel. 0785.59102
ARTIGIANTECNICA S.N.C. di Diana Giovanni & C. Via Mosca, 5/A	09047 Selargius (CA)	Tel. e Fax 070.841934
ARTIGIANTECNICA S.N.C. di Sangiovanni & Diana Via dei Vescovi, 57	09100 Cagliari (CA)	Tel. e Fax 070.42564
TECNOSERVICE S.N.C. di Simula & Spano Via G. Galilei, 47	07100 Sassari (SS)	Tel. 079.273155
SICILIA		
ALU MARIO Via Mons. Ficarra, 35	92024 Canicattì (AG)	Tel. 0922.855478
CARE S.n.c. Di Privitera Alfio Salvatore Via Canfora 10B/C	95100 Catania 95	Tel. 095 438740

F.LLI CAFISO M. & C. S.N.C Viale Europa, 427	97100 Ragusa (RG)	Tel. 0932.255555
CAMELI FRANCESCO S.A.S. Via Aidone, 35	94100 Enna (EN)	Tel. 0935.501069
CLIMA SYNSTEM Di Cirasa Francesca Via Nizza, 47	climasystem2003@libero.it 96012 Avola (SR)	Tel e Fax 0931-831490
DE LISI FRANCESCO Via Enrico Fermi, 43	90145 Palermo (PA)	Tel. 091.6818126
DIA LIBORIO & C. S.A.S. Via E. Jenner, 5	91011 Alcamo (TP)	Tel. 0924.21994
EUROPART di Palmeri Angelo C.so Aldisio, 334	93012 Gela (CL)	Tel. e Fax 0933.823319
E.S.A.T. di Cannestraro Nicolò Viale Porto Mare 69 (Via P. Nenni)	92100 Agrigento (AG)	Tel. E Fax. 0922.401348
INTANNO MASSIMO Via Giovanni Verga, 61	93012 Gela (CL)	Tel. e Fax 0933.922305
GATTO GAETANO Corso Bufera, 309	90011 Bagheria (PA)	Tel. 091.904003
GULLI FELICE Via Michelangelo, 52/54	92013 Menfi (AG)	Tel. 0925.71937
M.T. SERVICE S.R.L. Corso Sicilia, 65	95014 Giarre (CT)	Tel. 095.7795260
MARINO GIORGIO C.so Gramsci, 26	91025 Marsala (TP)	Tel. 0923.711267
NISSENA TECNO SERVICE S.N.C. Via F. De Roberto, 19	93100 Caltanissetta (CL)	Fax 0934.585544 Tel. 0934.22015
NISSENA TECNO SERVICE S.N.C. Via P. Nenni, 26	92100 Agrigento (AG)	Tel. 0922.26993
R.P.E. di Busardò Roberto Via G. Palermo, 51	90100 Palermo (PA)	Fax 091.6171933 Tel. 091.6164677
RASO SERVICE di Raso Vincenzo Via Cronio, 6	92019 Sciacca (AG)	Tel. e Fax 0925.25353
TECNICA 2M di Maenza Giovanni Via dell Uva, 78	91100 Trapani (TP)	Tel. 0923.566300
TECNICA 2M di Maenza Giovanni Via Aldo Moro, 13/15	91011 Alcamo (TP)	Tel. 0924.515355
TECNO CASA di Tirrito Via Basilicata, 17	94100 Enna (EN)	Tel. 0935.533674
TINNIRELLO GIANMARCO Via De Nicola, 50	93015 Niscemi (CL)	Tel. e Fax 0933.951441
TORRISI MICHELE Via Novara, 45	90128 Catania (CT)	Fax 095.448628 Tel. 095.445561
DITTA PICCIONE di Carlolina Matteo Via Salemi, 40	91026 Mazara del Vallo (TP)	Tel. 0923.908654
MAS ELETTRONICA di Calcagna Salvatore Via Calcagno, 17	95031 Adrano (CT)	Tel. 095/7603427
MATTONE ANTONINO Via Bentivegna, 108	90034 Corleone (PA)	Tel. e Fax 091.8463508
RI.A.EL. di Zambuto G. & M. Via Leonardo Sciascia, 42	92100 Agrigento (AG)	Tel. 0922.606572
S. C. Silpigni Carmela Via Ogliastro, 30-32	Essecirparazioni@lycos.it 98121 Messina	Tel. e Fax. 090.51789

VETRO ROSARIO Via Manzoni, 47	92100 Agrigento (AG)	Tel.e Fax 0922 24965
HYPER ELETTRONICA S.n.c. di Furnari Salvatore Via Vittorio Emanuele, 15	98071 Capo D orlando (ME)	Tel. 0941-901675
TOSCANA		
C.A.T.E. di Lepri Guido &c: S.n.c. Via Segantini, 2	info@catesnc.it 50053 Empoli (Fi)	Fax. 0571-944115 Tel. 0571-80652
C.A.T.E Succursale di PRATO Via Fiorentina, 76 a/b	59100 Prato	Fax. 0574-632690 Tel. 0574-632652
C.A.T.E. Succursale di CECINA (LI) Corso Matteotti, 320 a/b	57023 Cecina (LI)	Tel. 0586-635071
C.L.A. di Pedrini Fiorenzo Piazza Abbazia, 9	54011 Aulla (MS)	Tel. 0187.421934
C.R.E. di Vannelli Gloria Via Zarini, 119	50047 Prato (FI)	Tel. e Fax 0574.21363
C.R.E.L. di Grifoni Daniela Via Mastacchi, 257	57121 Livorno	Tel. 0586.402340 Fax. 0586.423309
C.R.E.V. S.N.C. Viale Matteotti (Centro Comm.)	52025 Montevarchi (AR)	Tel. 055.901637
CREAT S.N.C. Via Cataniaia, 4	52100 Arezzo (AR)	Tel. e Fax 0575.353792
ELETTRO TV di Bonini Raffaello Via S. Michele, 39	56124 Pisa (PI)	Tel. e Fax 050.541429
EMPOLI SERVICE di Tardella Maurizio Via Puccini, 10	50053 Empoli (FI)	Tel. 0571.79681
ENRICO ROSSI & C. S.N.C. Via Dante, 21	54100 Massa (MS)	Tel. e Fax 0585.489223
LUCCA SERVICE S.N.C. Via Della Formica, 866/870	55100 S. Concordio (LU)	Tel. 0583.587744
MAZZAFERRO ARCANGELO Via Lucchese, 10/A-B	51016 Montecatini Terme (PT)	Fax 0572-901548 Tel. 0572.771680
MORETTI GIANLUCA Via dElla Svolta, 11	55045 Pietrasanta (LU)	Tel. 0584.792254
PA.RI.EL.S. di Barbetti Mirella Via Tolomei, 9	53100 Siena (SI)	Tel. e Fax 0577.51159
R.E. S.A.S. di Guidotti T. & C. Piazza Costituzione, 73	57025 Piombino (LI)	Tel. e Fax 0565.32409
R.E.F. S.A.S. Via Ripoli, 207	50126 Firenze (FI)	Tel. 055.680941
R.E.I. S.N.C. Via T. Tozzetti, 24/E	50144 Firenze (FI)	Tel. 055.352805
S.A.T.E.R. S.N.C. Viale Cavour, 36/38	53100 Siena (SI)	Tel. 0577.44597
S.A.T.E.R. S.N.C. Viale Marconi, 113/A-B-C	53036 Poggibonsi (SI)	Tel. 0577.939056
SALVINI S.N.C. Via Senese, 106	53036 Poggibonsi (SI)	Tel. 0577.939123
TONINI SERVICE S.A.S. Via Davide Lazzaretti, 29	58100 Grosseto (GR)	Tel. 0564.413910
ROSSI S.R.L. Via Pietro Nenni, 11	50050 Montaione (FI)	Tel. e Fax 0571.69206

ZONZIN SANTINO Via Mazzini, 71/73	56025 Pontedera (PI)	Tel. 0587.58183
TRENTINO ALTO ADIGE		
TECNOASSISTENZA S.N.C. Via Resia, 115	39100 Bolzano (BZ)	Fax 0471.919661 Tel. 0471.910158
ELETTROCENTRO S.A.S. Via Milano, 66/68	38100 Trento (TN)	Fax 0461.935062 Tel. 0461.914339
ELETTROCENTRO S.A.S. Via Chiocchetti, 10	38068 Rovereto (TN)	Fax 0464.419116 Tel. 0464.419115
ELETTROCENTRO S.A.S. Via Nazionale, 48	38015 Lavis (TN)	Tel. 0461.241752
UMBRIA		
A.E.T. S.N.C. Via Aleardi, 2	05100 Terni (TR)	Tel. 0744.401580
ELETTROCASA S.N.C. Via C. Marx, 10	06049 S. Giovanni di Baiano – Spoleto (PG)	Tel. 0743.539150
CAMILLONI MAURIZIO S.N.C. Via Romeo Gallenga, 84	06127 Perugia (PG)	Tel. e Fax 075.5054365
GIORGETTI & CAPOGNA S.N.C. Viale Firenze, 101	06034 Foligno (PG)	Tel. e Fax 0742.24118
FINISTAURI & BIANCHI S.N.C. Via G. Dottori, 90	06156 S. Andrea delle Fratte (PG)	Tel. 075.5287800
S.C.E. di Fiorucci Antonio Via della Tina, 14/A	06012 Città di Castello (PG)	Tel. 075.8550279
VENETO		
ARE di Gobbi Ivan Via Murari Brà, 35/L	37135 Verona (VR)	Fax 045.583999 Tel. 045.583999
A.R.E.S. S.N.C. Via Dei Mille, 27	36067 S. Giuseppe di Cassola (VI)	Fax 0424.391231 Tel. 0424.34759
ARES S.N.C. Via S. M. Kolbe, 2	36016 Thiene (VI)	Tel. 0445.386324
BARBON ALMERINO Via Roma, 99	45019 Taglio di Po (RO)	Tel. 0426.660418
BIGNU S.N.C. Via Liberazione, 13	31020 S. Vendemiano (TV)	Fax 0438.401980 Tel. 0438.400120
C.A.P. S.N.C. Via Bezzecca, 6	35138 Padova (PD)	Tel. e Fax 049.8719618
C.A.T. di Antonello §Alberto Via Pasubio, 2	36061 Bassano del Grappa (VI)	Tel. e Fax 0424.504295
CAREL S.N.C. Via Don A. Scapin, 6	35020 Roncaglia di Ponte S. Nicolò (PD)	Tel. e Fax 049.717915
CATTELAN ANTONIO S.r.l. Via S. Osvaldo, 9	35100 PADOVA	Tel. 049 850954 Tel. 049.850954
CIBIN S.N.C. P.le Resistenza, 66	32100 Belluno (BL)	Fax 0437.31130 Tel. 0437.34758
CIBIN RICAMBI di Cibin Lorenzo Via Rizzarda, 8/A	32032 Feltre (BL)	Tel. e Fax 0439.2627
CHEMELLO SERGIO Via Biron di Sotto 29 c	36100 Vicenza	Tel. 0444 564779
C.R.E.A.T.s.n.c. Di Vacilotto & Feltrin Strada Feltrina, 73/75	creatsnc@creatsnc.191.it 31100 TREVISO	Tel. 0422 22554 fax. 0422 269147
EMPORIO DEL GAS Via Monte Genjio, 1 (ang. Via Miranese)	30170 Mestre (VE)	Tel. e Fax 041-974742
ELETTROASSISTENZA di Ferrari Francesco		

Borgo Treviso, 163	31033 Castelfranco Veneto (TV)	Tel. e Fax 0423.722357
GIOSMIN ANDREA Via Luison 4	andrea.giosmin@libero.it 35010 Taffi di Sotto Villafranca (PD)	Tel e Fax 049.9075267
POLI RICAMBI S.R.L. Via Centro, 6	37135 Verona (VR)	Fax 045.584647 Tel. 045.505606-045
REMA di F. Martello Via F. Fucinato, 24	45100 Rovigo (RO)	Tel. 0425.21049
RTV SERVICE S.N.C. Via M. Cattarinetti Franco, 1/F	37136 Verona (VR)	Fax 045.8202145 Tel. 045.505523
R.P.E. di Faccioli Luca Via L. Manara, 25	37135 Verona (VR)	Tel. 045.582508
SORIEL S.N.C. Via Colombo, 2/A	36051 Olmo di Creazzo (VI)	Tel. 0444.349990

FRANCIA

EUROFLEX FRANCE 8 et 9 Rue de Madagascar	75012 PARIS	Fax 0033 1 43 41 55 60 Tel. 0033 1 43 41 45 30
---	-------------	---

SLOVENIJA

BATAGEL & CO. D.O.O. Reska Cesta, 7	6230 POSTJNA	Fax 00386 57 26 31 40 Tel. 00386 57 00 17 27
--	--------------	---

DEUTSCHLAND

EUROFLEX DEUTSCHLAND GMMBH Rheinstrasse, 28 337	64283 DARMSTADT	Fax 0049 61 51 17 74 30 Tel. 0049 61 51 17 74
---	-----------------	--

UK - EIRE

EUROFLEX PRODUCTS LIMITED Portman House Millbrookrd.East	S015 1HN SOUTHAMPTON	Fax 0044 23 80 63 53 03 Tel. 0044 23 80 63 51 31
---	----------------------	---

ESPANA

REDSAT C/PROVENZA 560/568	08026 BARCELONA Número asistencia Técnica	Fax 0034 93 43 35 718 Tel. 0034 93 43 35 710 902 102 666
------------------------------	--	--

MASLTA

CROSSCRAFT CO. LTD Valletta Road, Paola Pla 02	MALTA	Fax 00356 21 66 48 12 Tel. 00356 21 80 48 85
---	-------	---

SCWEIZ

ZUBAG AG Via Cantonale CP. 260	6915 PAMBIO-NORANCO (TI)	Fax 0041 91 99 30 333 Tel. 0041 91 99 41 820
-----------------------------------	--------------------------	---

BELGIQUE

LINEA 2000 B.V.B.A. Bouwveln 12 a Industriezone Klein Gent	2280 GROBBENDONK	Fax 0032 14 21 54 63 Tel. 0032 14 21 71 91
--	------------------	---

SWEDEN

FAIRNET AB Kalkvaegen 4	269 36 BASTAD	Fax 0046 431 724 50 Tel. 0046 431 724 50
----------------------------	---------------	---



EUROFLEX srl
via dei Colli, 59
31058 Susegana (TV) Italy
tel. ++39.0438.661711 - fax. ++39.0438.661712
[http: www.euroflex.tv](http://www.euroflex.tv)
E-MAIL: euroflex@euroflex.tv